



# MAYTONI

technical

МАГНИТНАЯ ТРЕКОВАЯ СИСТЕМА  
ОСВЕЩЕНИЯ 48V

# СХЕМА ВСТРАИВАЕМОГО МАГНИТНОГО ШИНОПРОВОДА

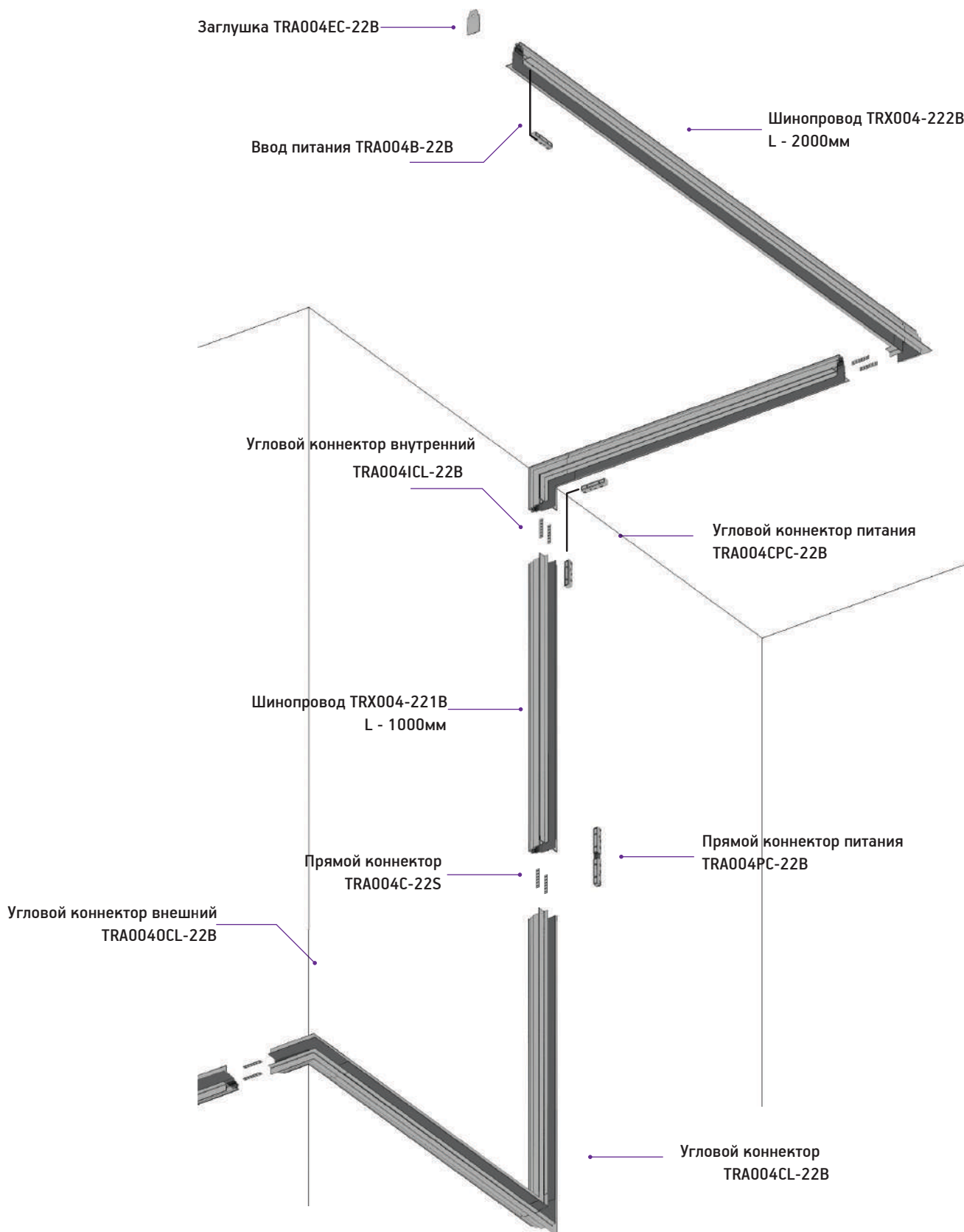

# КОМПЛЕКТАЦИЯ СИСТЕМЫ



## КОМПОНЕНТЫ СИСТЕМЫ

h = 84

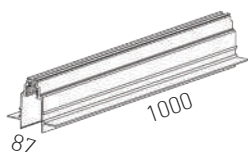

**TRX004-221B**

Шинопровод

h = 85

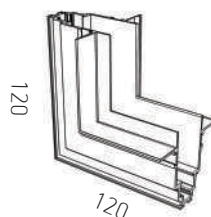

**TRA004ICL-22B**

Угловой коннектор  
внутренний

h = 84

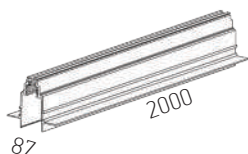

**TRX004-222B**

Шинопровод

h = 85

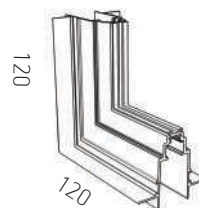

**TRA004OCL-22B**

Угловой коннектор  
внешний

h = 2

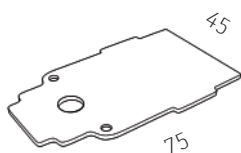

**TRA004EC-22B**

Заглушка

h = 2

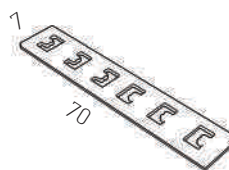

**TRA004C-22S**

Прямой коннектор

h = 85

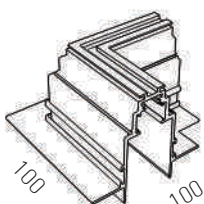

**TRA004CL-22B**

Угловой коннектор

h = 2

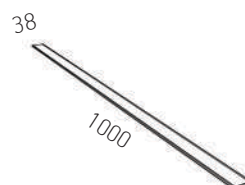

**TRA004-21B**

Декоративная накладка

# КОМПЛЕКТАЦИЯ СИСТЕМЫ



## КОННЕКТОРЫ ПИТАНИЯ

h = 18

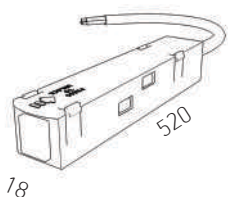

**TRA004B-22B**

Ввод питания

h = 18

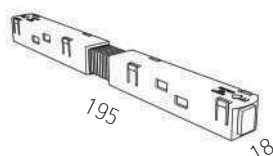

**TRA004PC-22B**

Прямой коннектор  
питания

h = 18

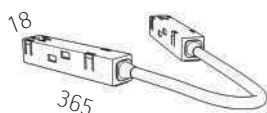

**TRA004CPC-22B**

Угловой коннектор  
питания

## ИСТОЧНИКИ ПИТАНИЯ

h = 129

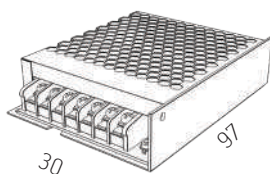

**TRX004DR-100S**

Драйвер  
IP-20  
DC 48 V  
100W

h = 159

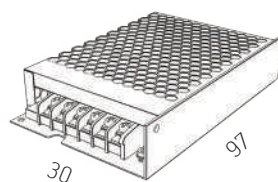

**TRX004DR-150S**

Драйвер  
IP-20  
DC 48 V  
150W

h = 215

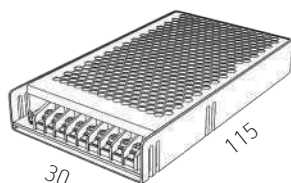

**TRX004DR-200S**

Драйвер  
IP-20  
DC 48 V  
200W

h = 215

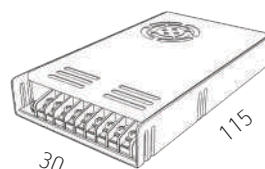

**TRX004DR-350S**

Драйвер  
IP-20  
DC 48 V  
350W

# СХЕМА УСТАНОВКИ **ВСТРАИВАЕМОГО** МАГНИТНОГО ШИНОПРОВОДА



Встраиваемый магнитный шинопровод может быть установлен с использованием 1 или 2 слоев гипсокартона. Наиболее предпочтительна схема с двумя листами гипсокартона, так как конструкция получается более надежная и жесткая.

УСТАНОВЛЕННЫЙ ТРЕК С 1 СЛОЕМ ГИПСОКАРТОНА

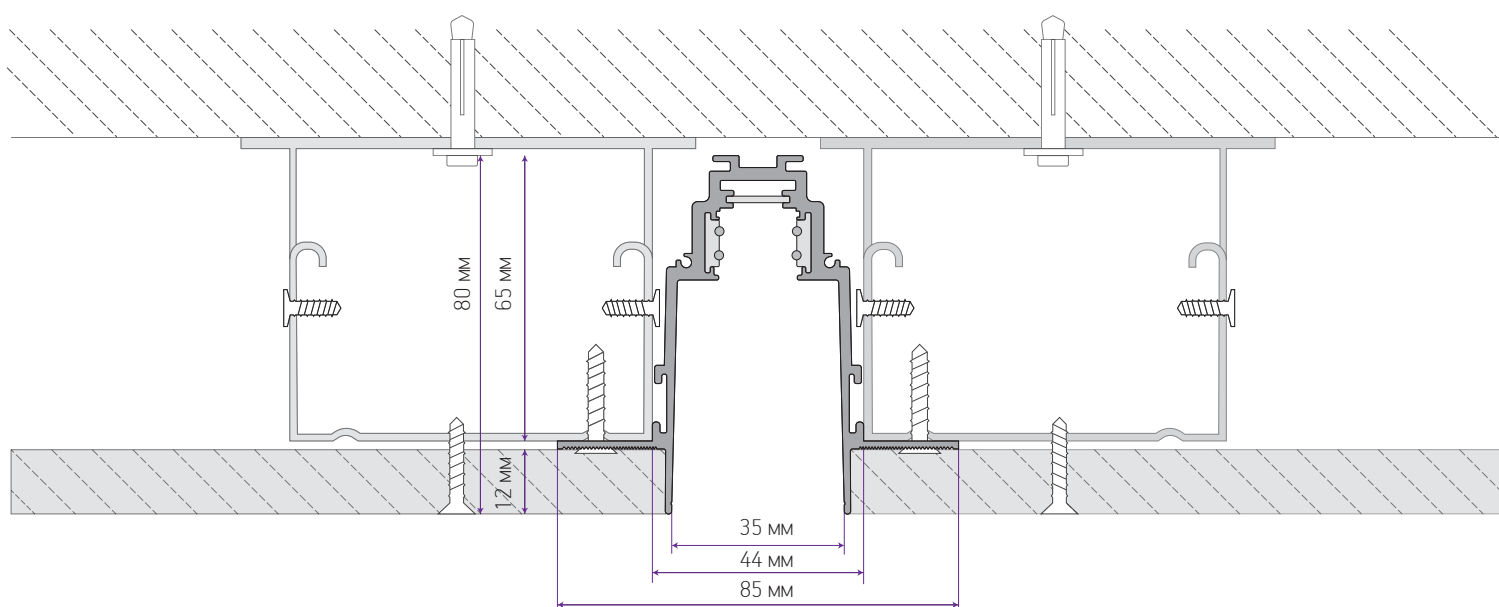

УСТАНОВЛЕННЫЙ ТРЕК С 2 СЛОЯМИ ГИПСОКАРТОНА

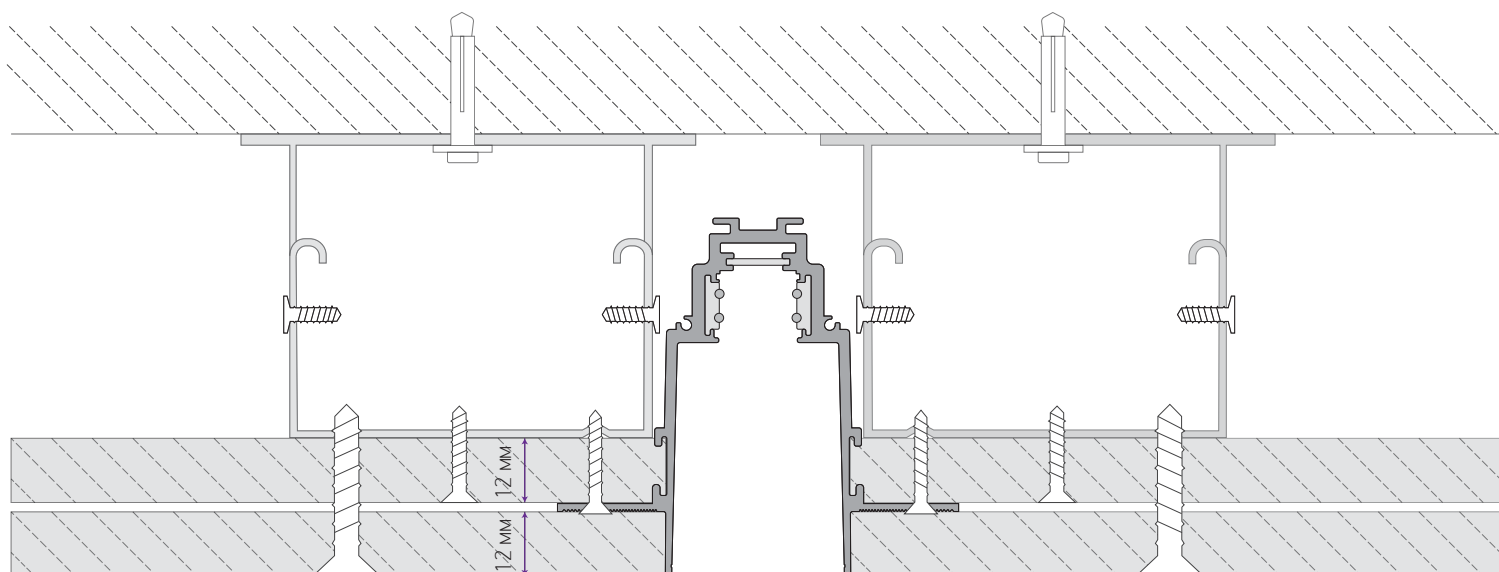

# ИНСТРУКЦИЯ ПО УСТАНОВКЕ ВСТРАИВАЕМОГО МАГНИТНОГО ШИНОПРОВОДА

- ① Нарежьте шинопровод согласно проектным размерам. Резка допускается в любом месте под углом в 90 градусов

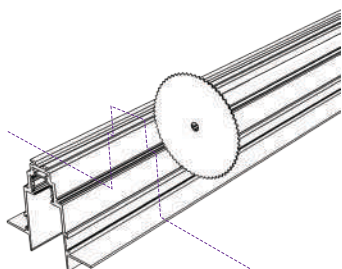

- ② Укоротите токоведущие жилы на 5мм и обожмите их направляющие в шинопроводе

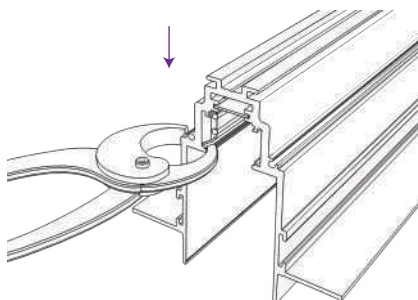

- ③ Просверлите отверстия для ввода кабеля питания и снимите фаски

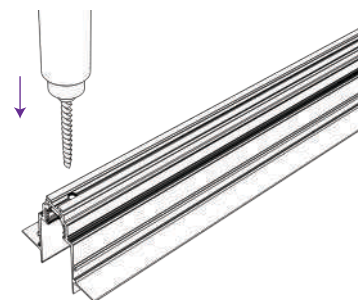

- ④ Соедините отрезки шинопровода с помощью коннекторов и установите заглушки

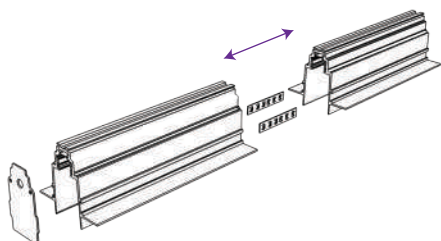

# УСТАНОВКА **ВСТРАИВАЕМОГО** МАГНИТНОГО ШИНОПРОВОДА С ИСПОЛЬЗОВАНИЕМ **1 ЛИСТА** ГИПСОКАРТОНА 12 ММ

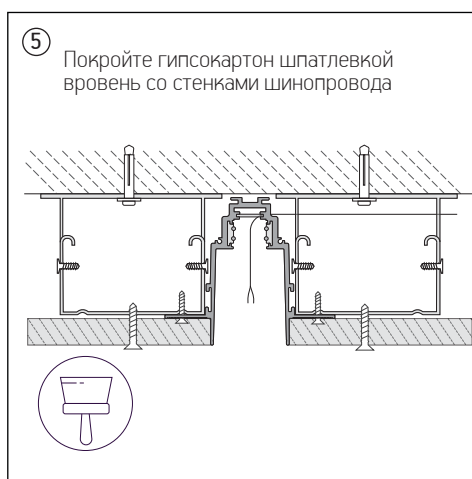
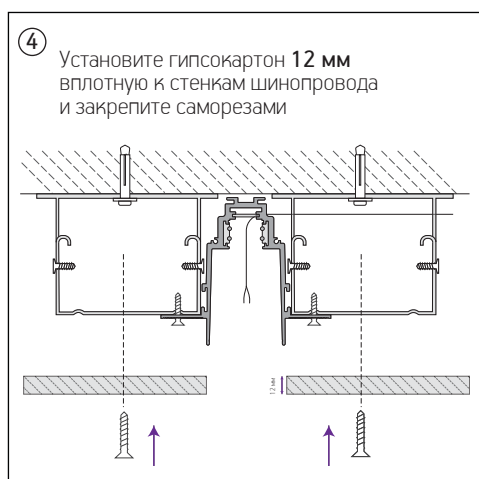
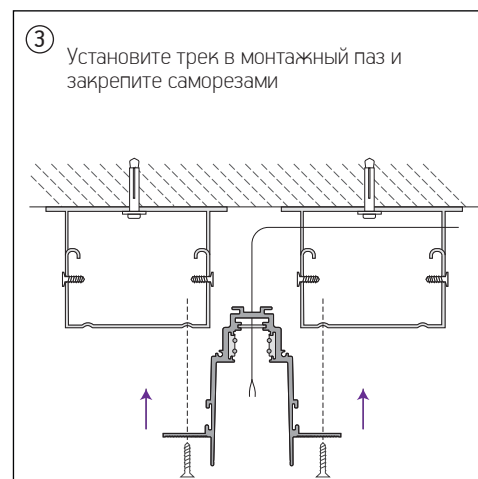
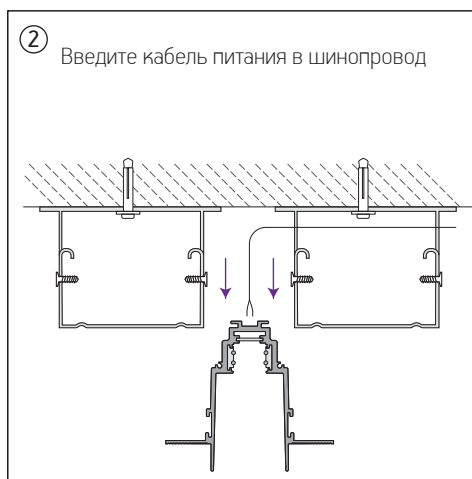
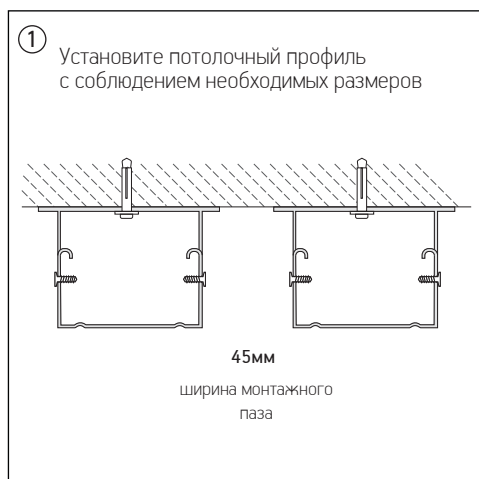

# УСТАНОВКА **ВСТРАИВАЕМОГО** МАГНИТНОГО ШИНОПРОВОДА С ИСПОЛЬЗОВАНИЕМ **2 ЛИСТОВ** ГИПСОКАРТОНА 12 ММ

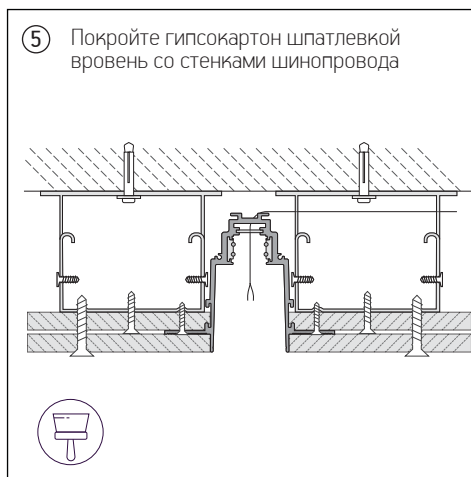
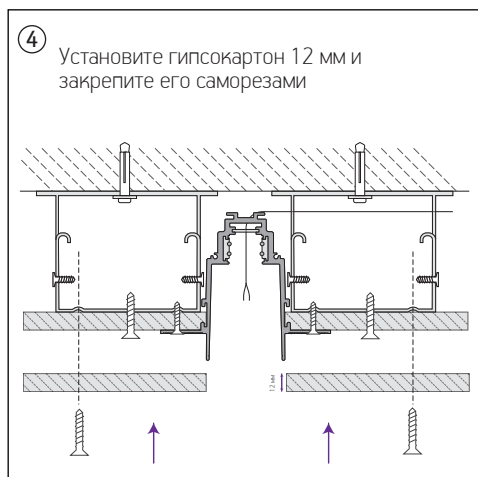
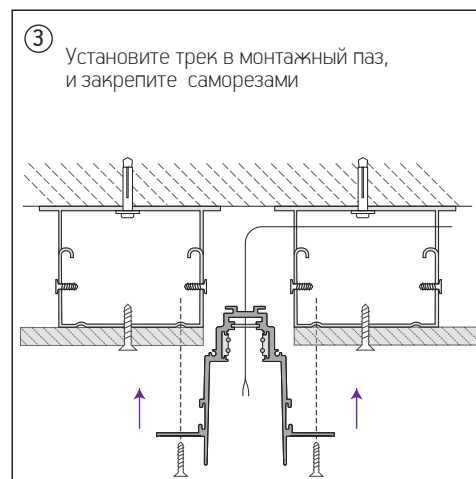
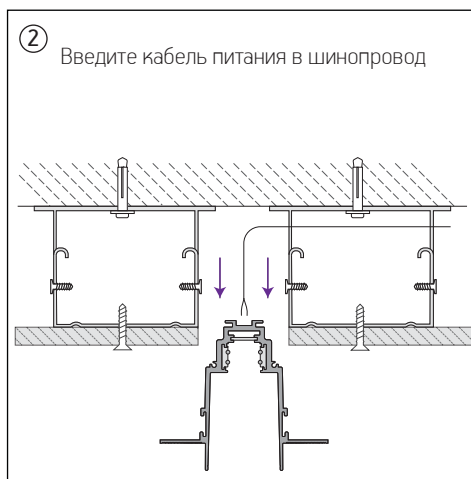
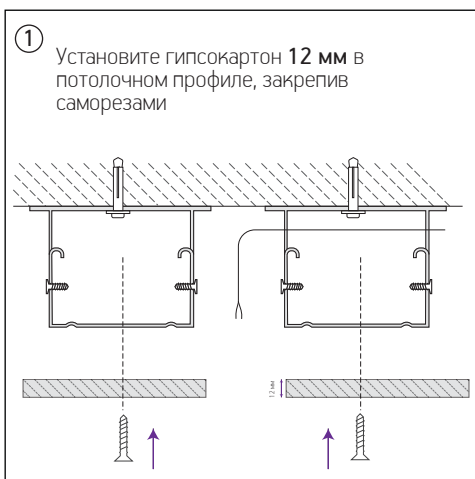



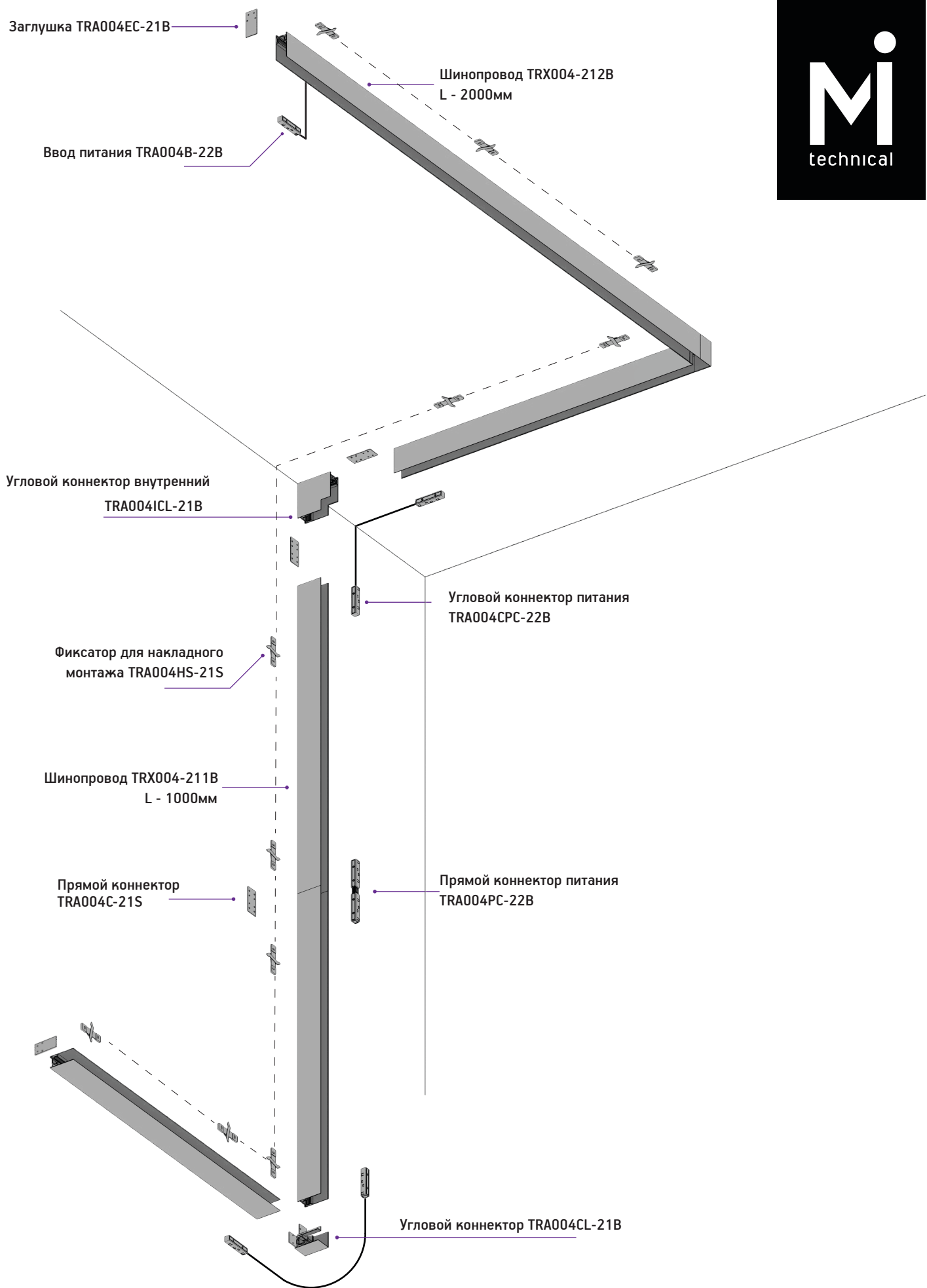

# КОМПЛЕКТАЦИЯ СИСТЕМЫ



## КОМПОНЕНТЫ НАКЛАДНОГО ТРЕКА

h = 80

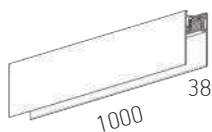

**TRX004-211B**

Шинопровод

h = 80

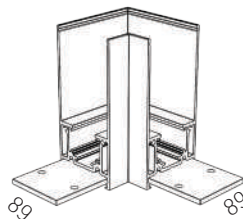

**TRA004CL-21B**

Угловой коннектор

h = 80

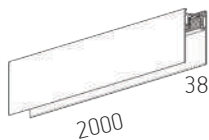

**TRX004-212B**

Шинопровод

h = 90

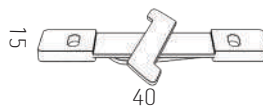

**TRA004HS-21S**

Фиксатор для накладного монтажа

h = 80

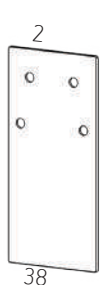

**TRA004EC-21B**

Заглушка

h = 80



**TRA004C-21S**

Прямой коннектор

h = 38

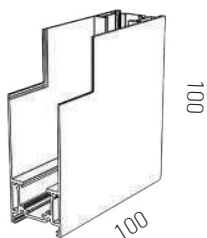

**TRA004ICL-21B**

Угловой коннектор  
внутренний

h = 35

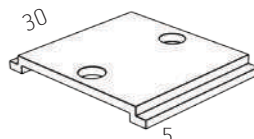

**TRA004HP-21B**

Крепление для троса

# КОМПЛЕКТАЦИЯ СИСТЕМЫ



## КОМПОНЕНТЫ НАКЛАДНОГО ТРЕКА

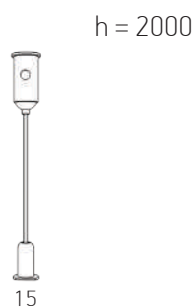

**TRA004SW-21S**  
Тросовый подвес

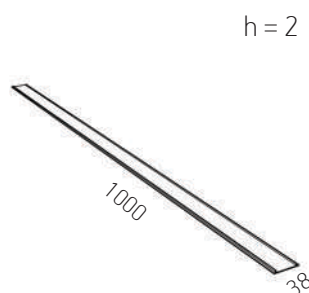

**TRA004-21B**  
Декоративная накладка

## КОННЕКТОРЫ ПИТАНИЯ

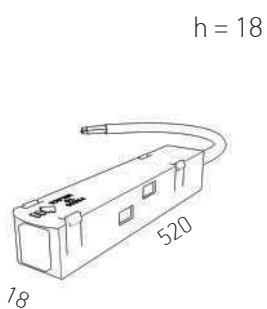

**TRA004B-22B**  
Ввод питания

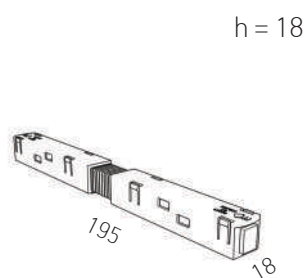

**TRA004PC-22B**  
Прямой коннектор  
питания

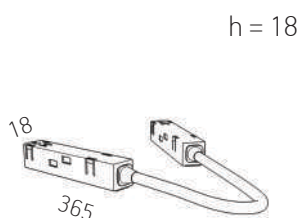

**TRA004CPC-22B**  
Угловой коннектор  
питания

## ИСТОЧНИКИ ПИТАНИЯ

---

h = 129

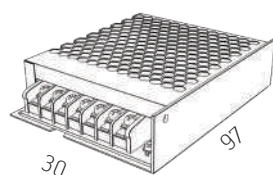

### TRX004DR-100S

Драйвер  
IP-20  
DC 48 V  
100W

h = 159

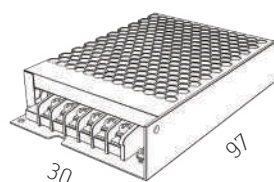

### TRX004DR-150S

Драйвер  
IP-20  
DC 48 V  
150W

h = 215

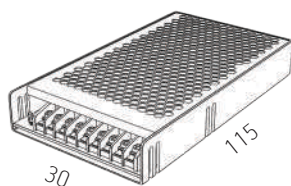

### TRX004DR-200S

Драйвер  
IP-20  
DC 48 V  
200W

h = 215

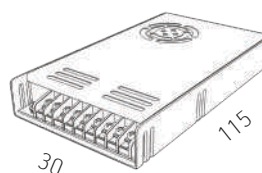

### TRX004DR-350S

Драйвер  
IP-20  
DC 48 V  
350W

# ИНСТРУКЦИЯ ПО УСТАНОВКЕ НАКЛАДНОГО МАГНИТНОГО ШИНОПРОВОДА

- ① Нарежьте трек согласно проектным размерам. Резка допускается в любом месте под углом в 90 градусов

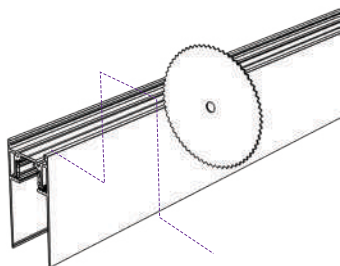

- ② Укоротите токоведущие жилы на 5мм и обожмите их направляющие в шинопроводе

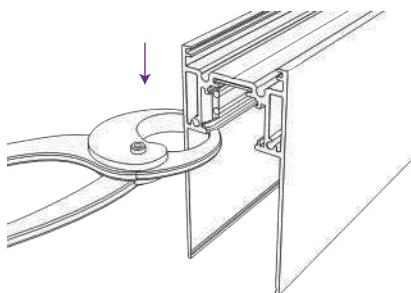

- ③ Просверлите отверстия для ввода кабеля питания и снимите фаски

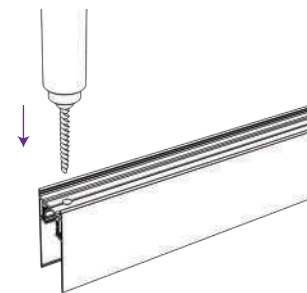

- ④ Соедините отрезки шинопровода с помощью коннекторов и установите заглушки

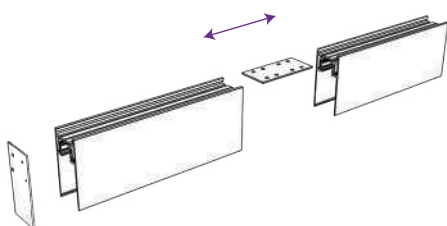

# ИНСТРУКЦИЯ ПО УСТАНОВКЕ МАГНИТНОГО ШИНОПРОВОДА НАКЛАДНЫМ СПОСОБОМ

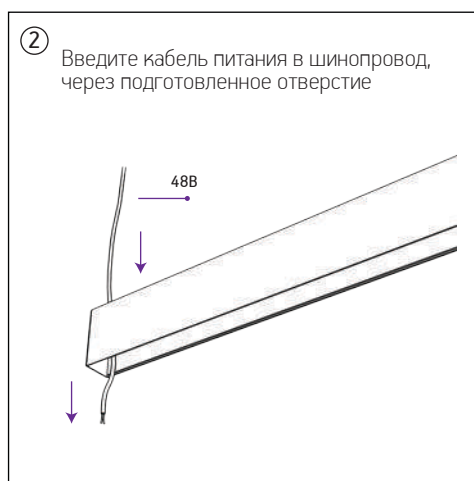
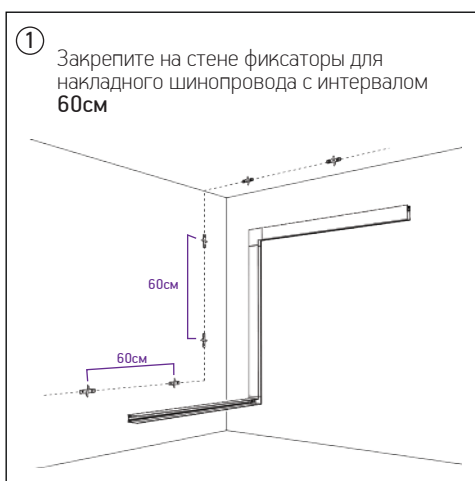

# ИНСТРУКЦИЯ ПО УСТАНОВКЕ МАГНИТНОГО ШИНОПРОВОДА ПОДВЕСНЫМ СПОСОБОМ

① Закрутите подвесы в основание



② Установите подвесы в паз на тыльной части шинпровода

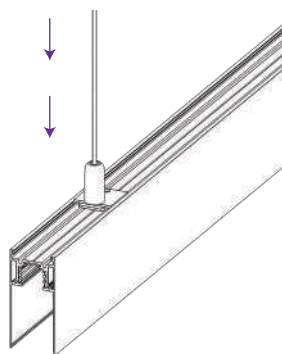

③ Закрепите держатель троса. Введите тросы в держатели. Отрегулируйте длину подвесов

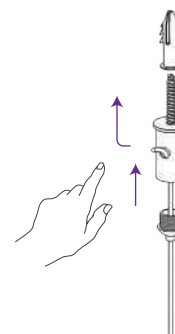

④ Введите кабель питания в шинпровод

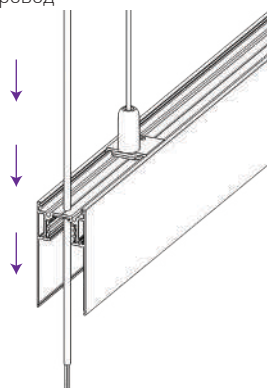

⑤ Установите заглушки

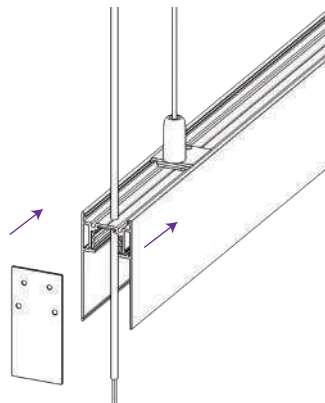

# ПОДКЛЮЧЕНИЕ ПИТАНИЯ К ШИНОПРОВОДУ

- ① Подключите драйвер к сети 230В 50Гц согласно обозначениям на нем. Запас мощности драйвера должен быть не менее 20%

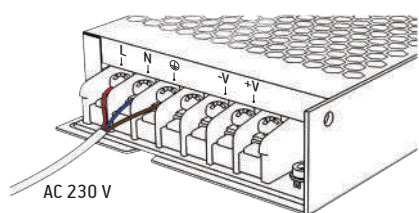

- ② Подключите кабель питающий шинопровод к драйверу согласно обозначениям на нем

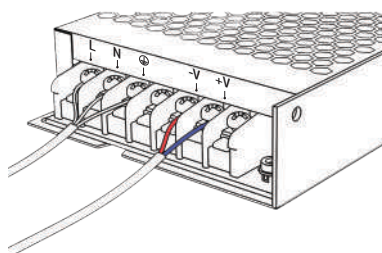

- ③ Соедините питающий кабель с вводом питания шинопровода, согласно данной схеме. Если планируется один сценарий освещения, соедините 1 пару контактов +/-

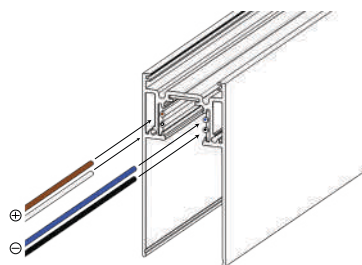

- ④ Установите подключенный ввод питания в шинопровод



Подключение осуществляется при выключенной электрической сети

- ⑤ Установите светильники

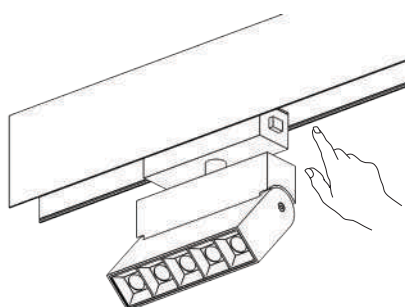

Установите светильник в шинопровод до щелчка, в моделях оборудованных кнопками на основании требуется их жатие для установки.



# ПОЛЕЗНЫЕ СОВЕТЫ И МЕРЫ ПРЕДОСТОРОЖНОСТИ

- ① При планировании размещения элементов системы обязательно закладывайте в проект ревизионный люк, для обслуживания драйвера

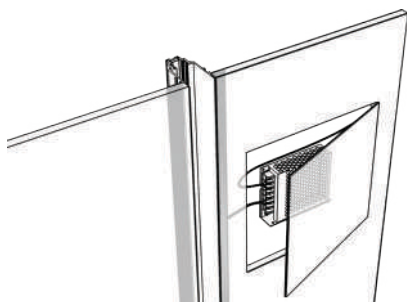

- ② Не допускайте деформации шинпровода во время транспортировки и монтажа

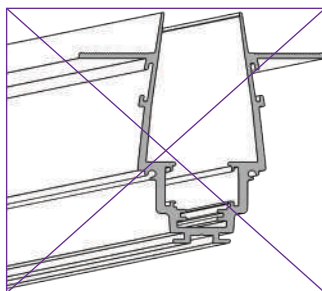

- ③ При резке шинпровода используйте профессиональное оборудование, или воспользуйтесь услугами организации оказывающей такие услуги

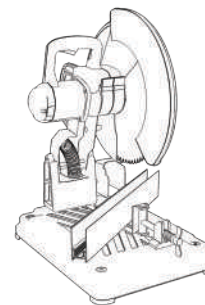

- ④ Через 1 ввод питания можно подключить светильники с максимальной суммарной мощностью 400W и шинпровод длиной не более 20 метров. При превышении указанной мощности или длины, необходимо последующие участки подключать через новый ввод питания

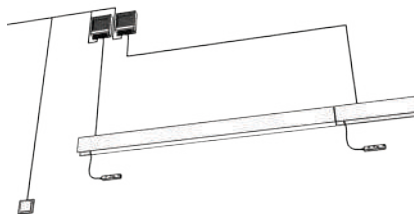

# ВВОД ПИТАНИЯ

- ① Ввод питания можно устанавливать в любом участке шинпровода, руководствуясь правилом 1 ввод питает не более 20 метров шинпровода.

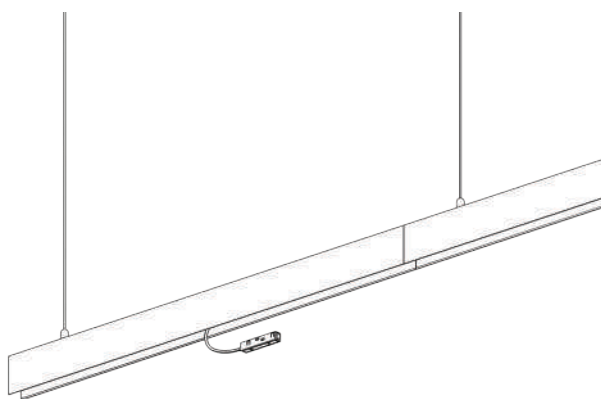

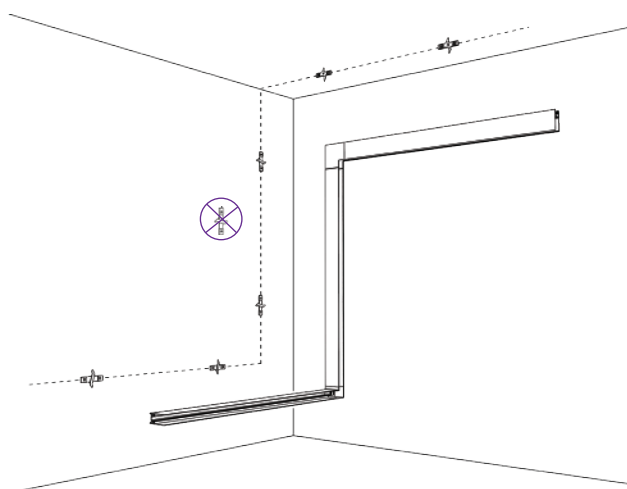

- ② Будьте предельно точны при разметке посадочных мест и установке настенных фиксаторов. При смещении их с траектории размещения шинпровода, у вас могут быть трудности при его установке



## ЦЕНТРАЛЬНЫЙ ОФИС

119454, Россия, г. Москва  
ул. Лобачевского, д. 92, корп. 4  
пн-пт с 09:00 до 18:00

 Телефон:  
+7 (495) 777-40-50

 E-MAIL:  
INFO@MAYTONI.RU

МАГНИТНАЯ ТРЕКОВАЯ СИСТЕМА