



Kopp
GERMANY

HK i8
Bedienungsanleitung



D Bedienungsanleitung

2-29

Einleitung

Sie haben sich für ein hochwertiges Qualitätsprodukt entschieden, das mit größter Sorgfalt hergestellt wurde.

Nur eine sachgerechte Installation und Inbetriebnahme gewährleistet einen langen, zuverlässigen und störungsfreien Betrieb.

Diese Bedienungsanleitung enthält wichtige Informationen zur Inbetriebnahme und Handhabung. Bitte sorgfältig durchlesen!

Bewahren Sie die Anleitung zum späteren Nachschlagen auf.

Sie finden die Konformitätserklärung, weitere Informationen, Anwendungsbeispiele, Sortimentsübersicht und Bedienungsanleitung unter www.kopp-hki8.de

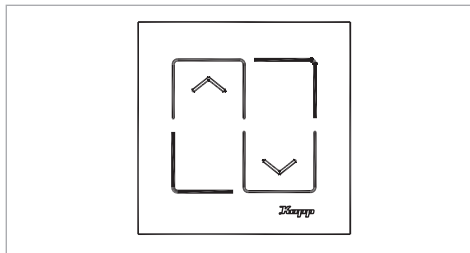

Art.-Nr. 85...

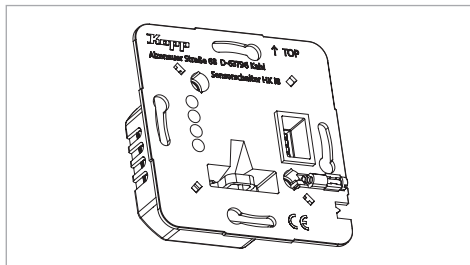

Art.-Nr. 8710, 8711, 8712, 8713, 8714, 8715, 8716

Montage – Leistungsteil

ACHTUNG!

Beachten Sie die Regeln der Elektrotechnik und die Einhaltung der technischen Daten!

Nicht unter Spannung montieren oder demontieren.
Spannungsfreiheit vor Arbeitsbeginn herstellen und prüfen.

Keine Geräte anschließen die einen zu beaufsichtigten Betrieb erfordern.

Keine Änderungen an den Geräten durchführen.
Nur auf glattem Untergrund montieren.

Das Leistungsteil für den Glas-Sensorschalter ist vorzugsweise für den Einbau in tiefe Einbauschaltdosen mit 55 mm Durchmesser vorgesehen.

Bei Einbau in Wänden mit geringer Wärmeableitung, z. B. Hohlwände, Holzkonstruktion, (Ri)-Gips muss die Anschlussleistung um 25 % reduziert werden, ebenso bei Erhöhung der Umgebungstemperatur > 25 °C.

Haftungen oder weitergehende Ansprüche, insbesondere solche auf Ersatz, über den des Gerätes hinaus, entstehende Personen- oder Sachschäden, durch fehlende oder fehlerhafte Funktion sind ausgeschlossen.

Änderungen aufgrund technischen Fortschritts, Normenänderungen, veränderte Fertigungsverfahren oder Konstruktionsänderungen bleiben ausdrücklich vorbehalten.

Elektrischer Anschluss

Anschlussleitungen ca. 6-8 mm abisolieren und Leistungsteil nach Anschlussplan (siehe Seite 7-18) anschließen und in der Schalterdose mit beiliegenden Geräteschrauben befestigen.

Maximal ist eine zweifach Kombination aus zwei Leistungsteilen oder ein Leistungsteil in Verbindung mit einer Schutzkontaktsteckdose möglich.

Siehe Artikelübersicht unter www.kopp-hki8.de

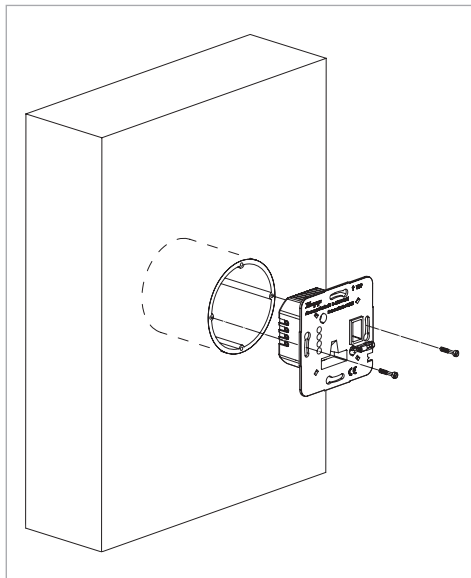

Montage – Glas-Sensorabdeckung

ACHTUNG!

Nicht unter Spannung montieren oder demontieren.
 Der Glassensor muss immer mit dem entsprechendem Leistungsteil kombiniert werden, ansonsten kann es zu Fehlfunktionen kommen.

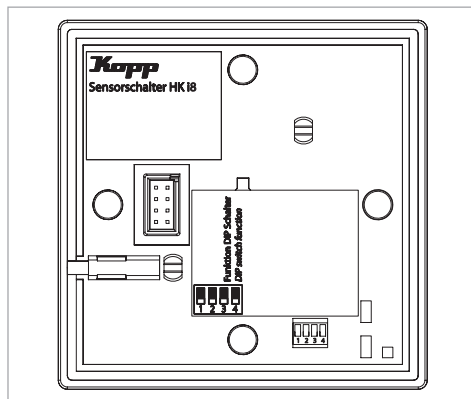







Mit Hilfe eines geeigneten Werkzeuges (kleiner Schraubendreher, Kugelschreiber) können Sie die verschiedenen Betriebsmodi an dem Codierschalter (DIP) auf der Rückseite des Glas-Sensors einstellen.

Betriebsmodi am DIP-Schalter des Glas-Sorterteils einstellen:













DIP-Schalter komplett

LED-Beleuchtung Glas-Sensorteil:
Gilt für alle Varianten des Glas-Sensorteils

Funktion	DIP-Schalter Nr.	DIP-Schalter Stellung
Beleuchtung (Beide LED's immer an = Auslieferungszustand)	2	
	3	
Kontrolllicht (LED's werden analog zum Schaltzustand geschaltet)	2	
	3	
Beleuchtung aus (Beide LED's immer aus)	2	
	3	

Funktionsrelevante DIP-Schalter Stellung:
Gilt für jeweilige Ausführung des Glas-Sensor Schalter

Funktion	DIP-Schalter Nr.	DIP-Schalter Stellung
Schalter	1	
	4	
Taster	1	
	4	
Serienschalter	1	
	4	
Serientaster	1	
	4	
Nebenstelle	1	
	4	
Dimmer (RL/RC)	-	-
	-	-
Jalousieschalter	-	-
	-	-

Schalter/Taster 2-Draht

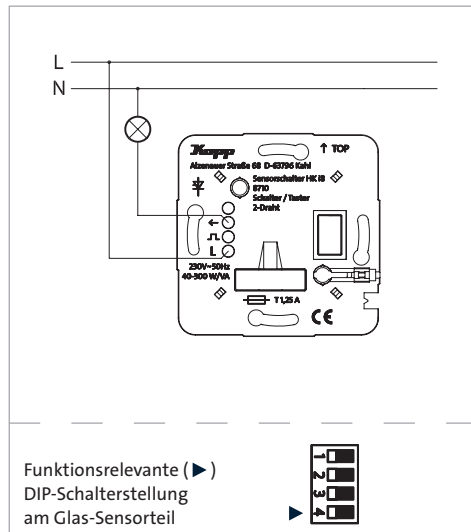

Schalter/Taster 3-Draht

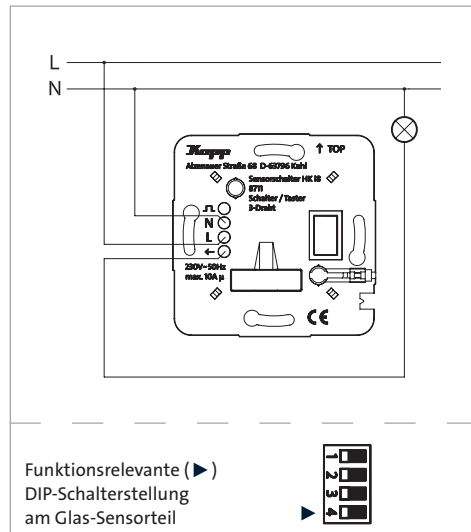

Schalter/Taster 3-Draht mit Nebenstelle (Wechsel-Schaltung)

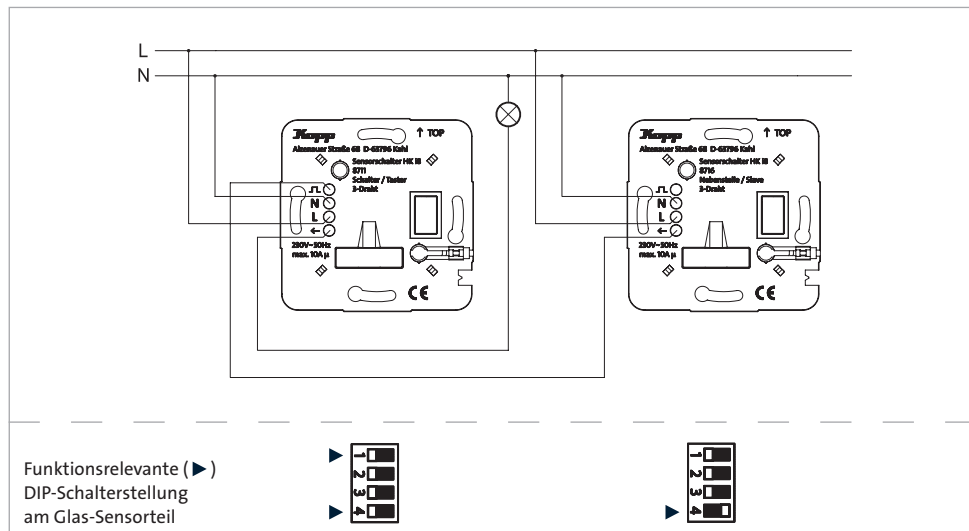

Schalter/Taster 2-Draht mit Nebenstelle (Wechsel-Schaltung)

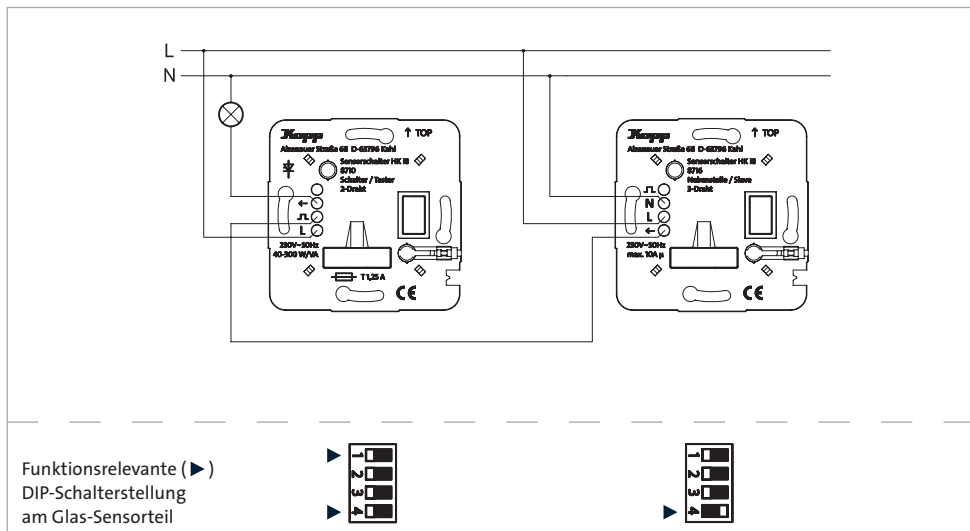

Schalter/Taster 3-Draht mit zwei Nebenstellen (Kreuz-Schaltung)

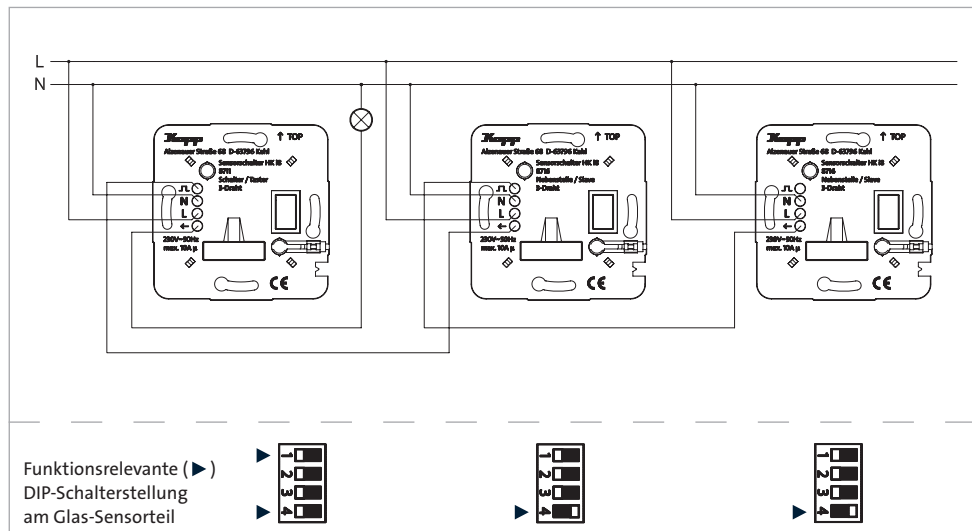

Serienschalter

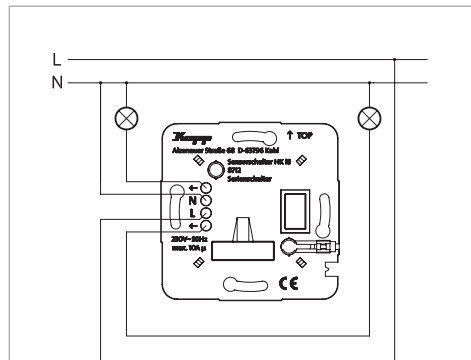

Funktionsrelevante (▶)
DIP-Schalterstellung
am Glas-Sensorteil



Jalousieschalter

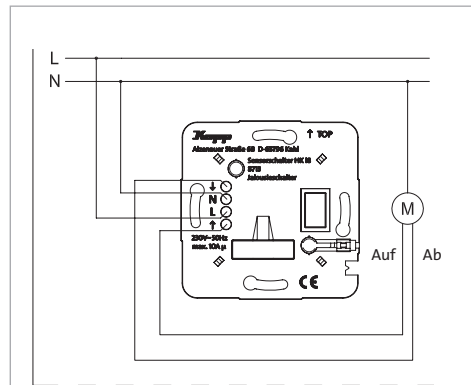

Funktionsrelevante (▶)
DIP-Schalterstellung
am Glas-Sensorteil



Dimmer RL (konventionelle Transformatoren)

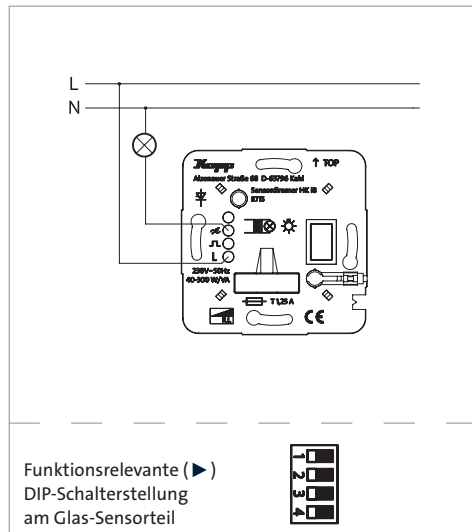

Dimmer RC (elektronische Transformatoren)

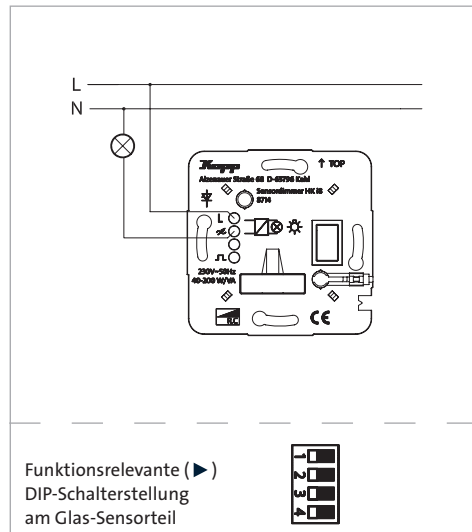

Dimmer RL mit Nebenstelle

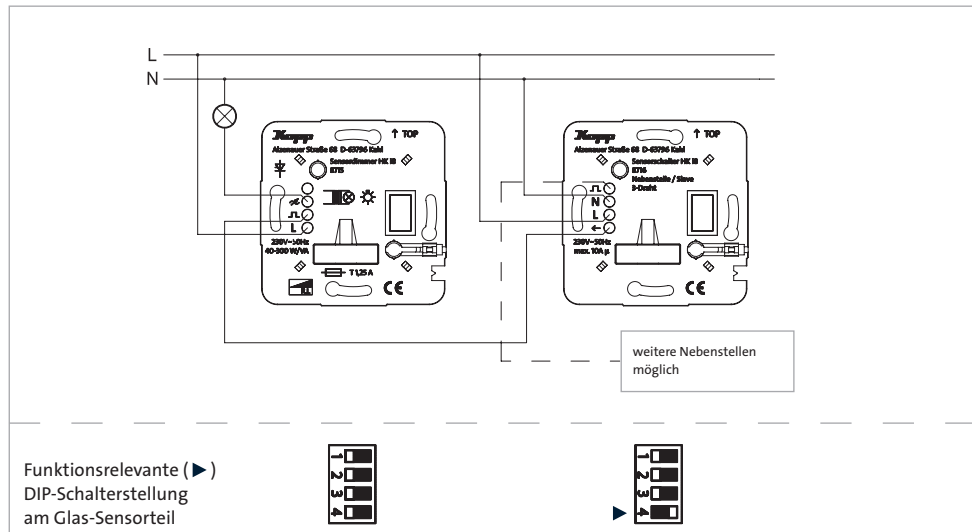

Dimmer RC mit Nebenstelle

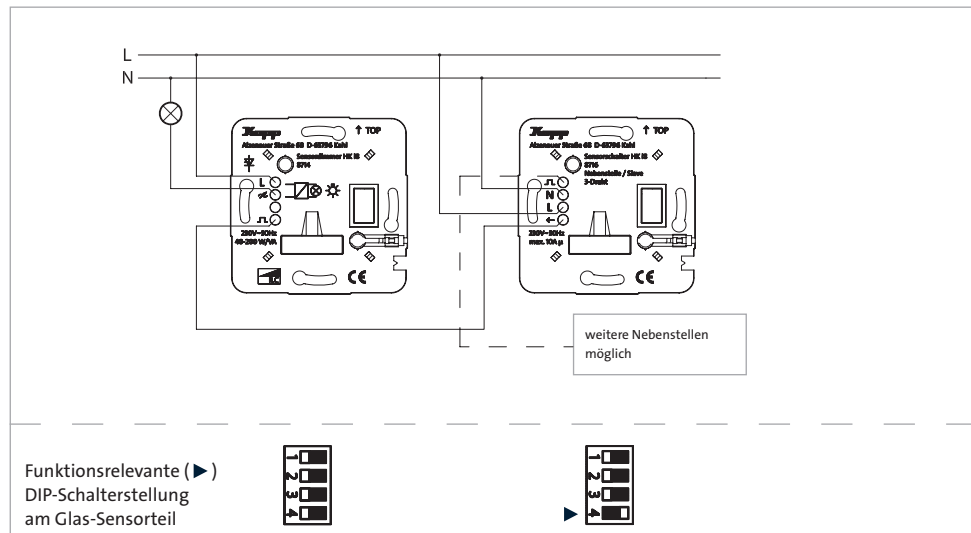

Doppel-Wechselschaltung 3-Draht-Schalter kombiniert mit Serienschalter

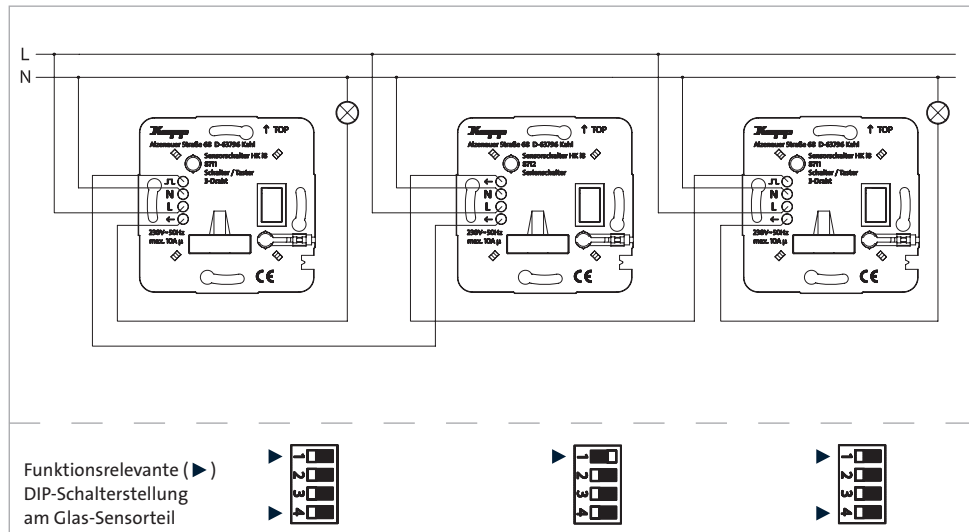

Treppenlichtschaltung 230 V mit Nebenstellen

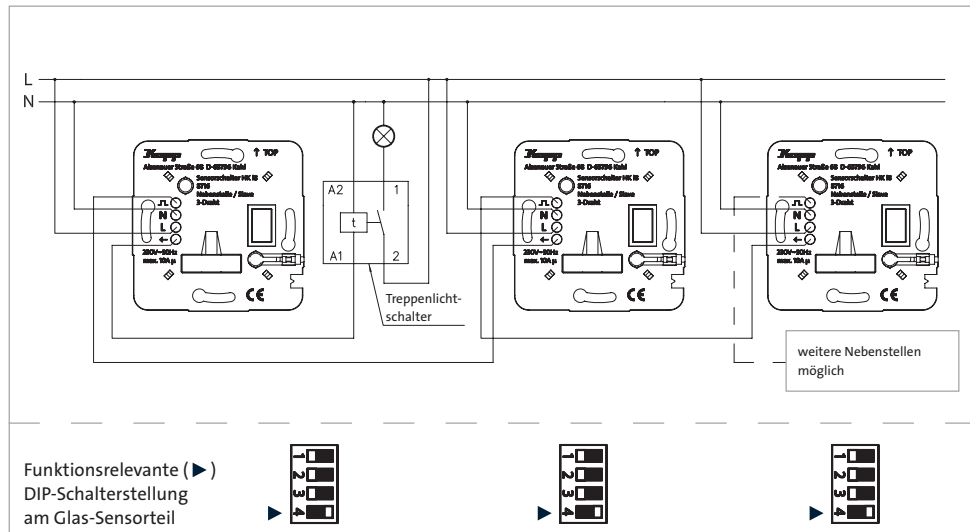

Verdrahtungsmöglichkeiten von Nebenstellen für Schalter, Taster und Dimmer – Reihenschaltung

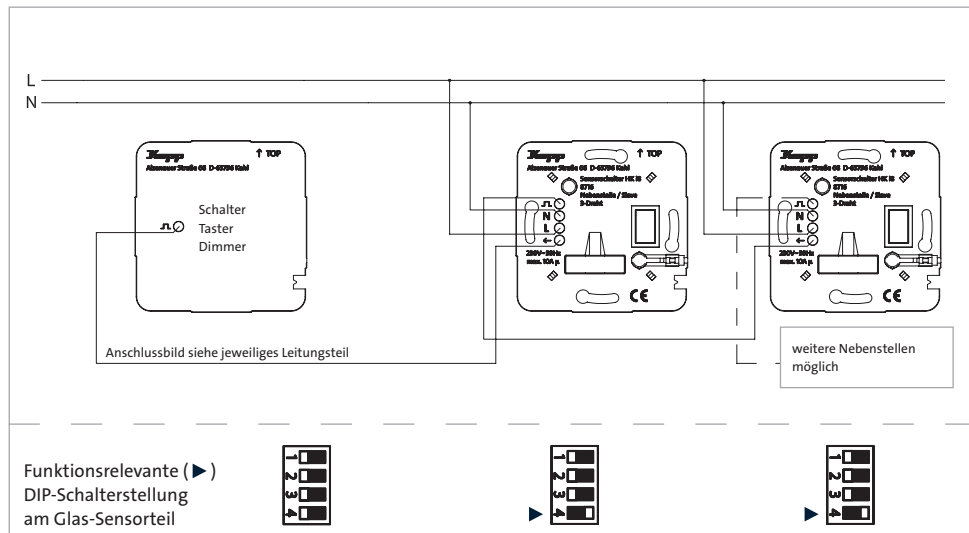

Verdrahtungsmöglichkeiten von Nebenstellen für Schalter, Taster und Dimmer – Parallelschaltung

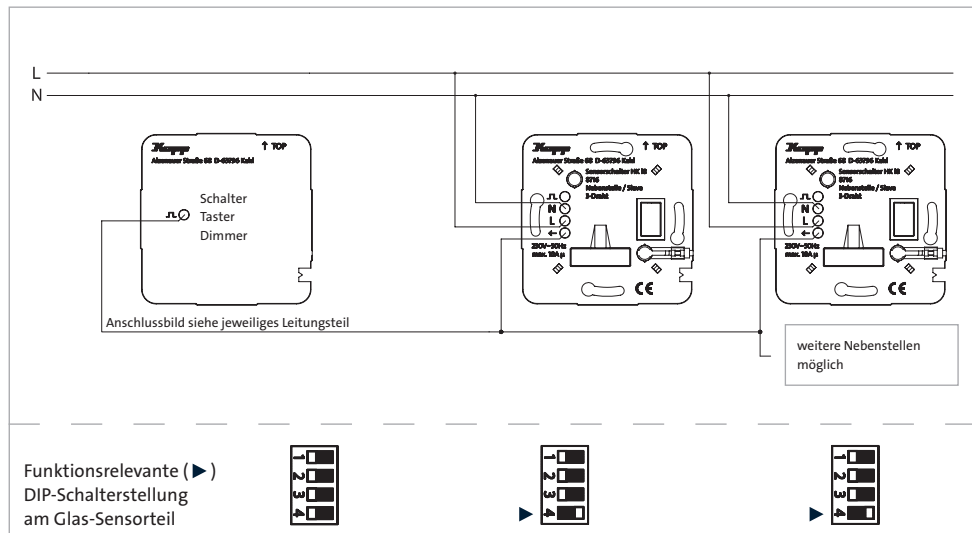

Als Demontageschutz ist am Glas-Sensor am Rand eine Sicherungsschraube die mit Hilfe eines kleinen Schraubendrehers, gegen den Uhrzeiger gedreht, in den Rastdom eingreift und ein Entfernen der Glas-Sensorplatte verhindert.

Zum Lösen, die Sicherungsschraube im Uhrzeiger drehen.

Glas-Sensorschalter in Betrieb nehmen

Die Betriebsbereitschaft des Glas-Sensorschalters ist hergestellt, wenn das Leistungsteil korrekt angeschlossen, das Glas-Sensorteil auf das Leistungsteil aufgerastet und gegebenenfalls mit der Sicherungsschraube gesichert ist.

Stromversorgung einschalten.

Bedienung (siehe jeweiliger Schalter/Dimmer)

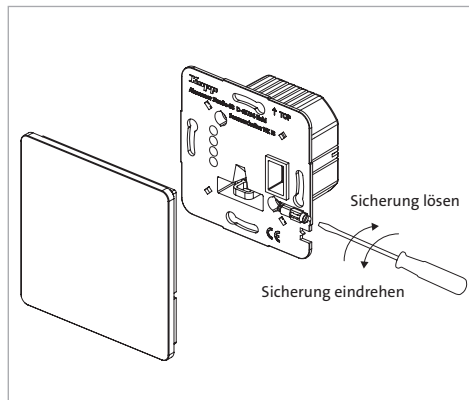

1.1 Funktion Schalter/Taster/Nebenstelle

Eine Berührung der Glas-Sensorfläche (schraffierte Fläche) löst die im Folgenden beschriebenen Funktionen, entsprechend dem Gerät bzw. der DIP-Schaltereinstellungen am Glas-Sensor Teil, aus.

- 1.1.1 Schalter: Bei jeder Berührung der Glas-Sensorfläche wechselt der Schaltausgang seinen Zustand (EIN/AUS)
- 1.1.2 Taster: Durch berühren der Bedienflächen wird der Schaltkontakt geschlossen (Taster/Schließer)
Nach loslassen der Bedienfläche wird der Kontakt wieder geöffnet
- 1.1.3 Nebenstelle: Mit der Nebenstelle können alle Funktionen (Schalten/Tasten/Dimmen) des zugehörigen Masters entsprechend ausgeführt werden

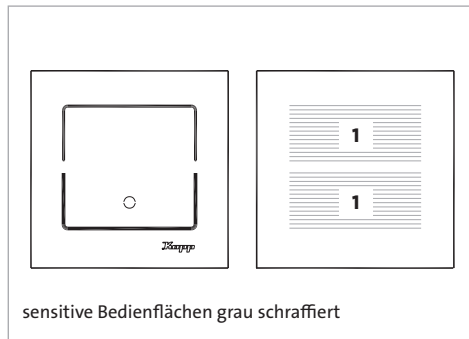

Technische Daten

Leistungsteil Schalter/Taster 2-Draht 8710...

Betriebsspannung:	230 V~ 50 Hz
Schaltleistung:	40 - 300 W/VA
Feinsicherung:	T 1,25 H 250
Schaltbare Lasten:	230 V Glühlampen 230 V Halogenlampen NV-Halogenlampen mit konventionellen* Trafos** LED**
passender Glas-Sensor	8510...

Leistungsteil Nebenstelle/Slave 8716...

Betriebsspannung:	230 V~ 50 Hz
passender Glas-Sensor	8510...

Leistungsteil Schalter/Taster 3-Draht 8711...

Betriebsspannung:	230 V~ 50 Hz
Schaltleistung:	bis 10 A
Schaltbare Lasten:	230 V Glühlampen: max. 1000 W 230V Halogenlampen: max. 1000 W NV-Halogenlampen mit konventionellen* Trafos** max. 1000 W NV-Halogenlampen mit elektronische Trafos** max. 1000 W Leuchtstofflampe: max. 130 W** (Parallelkompensiert) Leuchtstofflampe: max. 1500 W** (Reihenkompensiert) Energiesparlampe: max. 100 W** LED: max. 150 W**
passender Glas-Sensor	8510...

* Nur Eisenkerntransformatoren anschließen, die für die Verwendung mit elektronischen Schaltern vorgesehen sind.

** Leistungsangaben abhängig von den zugehörigen Vorschaltgeräten

1.2 Funktion Serienschalter

Eine Berührung der Glas-Sensorfläche (schraffierte Fläche) löst die im Folgenden beschriebenen Funktionen, entsprechend der DIP-Schaltereinstellungen am Glas-Sensor Teil, aus.

1.2.1 Schalter: Bei jeder Berührung einer der beiden Glas-Sensorflächen wechselt der zugehörige Ausgang seinen Schaltzustand (EIN/AUS)

1.2.2 Taster: Durch berühren der Bedienflächen wird der zugehörige Schaltkontakt geschlossen (Taster/Schließer). Nach loslassen der Bedienfläche wird der Kontakt wieder geöffnet

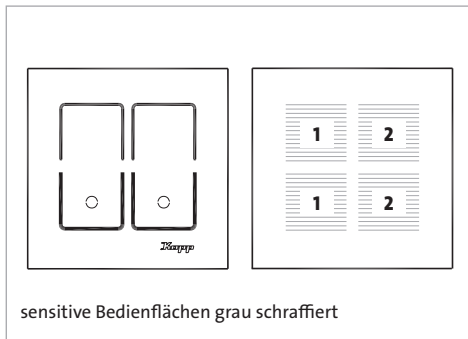

Technische Daten

Leistungsteil Serien-Schalter 8712...

Betriebsspannung:	230 V~ 50 Hz
Schaltleistung:	bis 10 A
Schaltbare Lasten:	230V Glühlampen: max. 1000 W
	230V Halogenlampen: max. 1000 W
	NV-Halogenlampen mit konventionellen* Trafos** max. 1000 W
	NV-Halogenlampen mit elektronische Trafos** max. 1000 W
	Leuchtstofflampe: max. 130 W (Parallelkompensiert)
	Leuchtstofflampe: max. 1500 W (Reihenkompensiert)
	Energiesparlampe: max. 100 W**
	LED: max. 150 W**
passender Glas-Sensor	8520...

* Nur Eisenkerntransformatoren anschließen, die für die Verwendung mit elektronischen Schaltern vorgesehen sind.

** Leistungsangaben abhängig von den zugehörigen Vorschaltgeräten

1.3 Funktion Jalousieschalter

Eine Berührung einer der beiden Glas-Sensorflächen (schraffierte Flächen) löst die im Folgenden beschriebene Funktion aus.

- 1.3.1 Linke Glas-Sensorfläche (∧) **1**: Der Rollladen bzw. die Jalousie fährt hoch, gleichzeitig wird ein Timer mit einer Laufzeit von 2 min. gesetzt. Durch erneutes Berühren der Glas-Sensorfläche wird der Rollladen bzw. die Jalousie angehalten. Wenn der Vorgang innerhalb von zwei Minuten nicht beendet sein sollte, wird er automatisch abgeschaltet.
- 1.3.2 Rechte Glas-Sensorfläche (∨) **2**: Der Rollladen bzw. die Jalousie fährt runter, gleichzeitig wird ein Timer mit einer Laufzeit von 2 min. gesetzt. Durch erneutes Berühren der Glas-Sensorfläche wird der Rollladen bzw. die Jalousie angehalten. Wenn der Vorgang innerhalb von zwei Minuten nicht beendet sein sollte, wird er automatisch abgeschaltet.
- 1.3.3 Bei wechselseitigem Berühren der beiden Glas-Sensorflächen, ändert der Rollladen bzw. die Jalousie nach einer kurzen Pause die Laufrichtung. Ein gleichzeitiges Schalten der beiden Ausgänge ist nicht möglich.

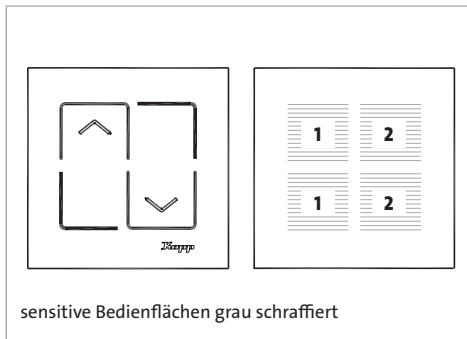

- 1.3.4 Lamellenverstellung: Je nach Stellung der Lamellen, entsprechende Glas-Sensorfläche zweimal kurz hintereinander betätigen. Die Dauer zwischen der ersten und zweiten Berührung des Glas-Sensors bestimmt den Winkel der Lamellenverstellung.

Technische Daten

Leistungsteil Jalousieschalter 8713...

Betriebsspannung:	230 V~ 50 Hz
Schaltleistung:	bis 10 A
Schaltbare Lasten:	Elektrischer Rollladenantrieb Elektrische Jalousie
passender Glas-Sensor	8530...
Definition des Blinkens der LEDs:	Bei einer Montage eines falschen Glassensorteils auf ein Jalousieschalter Leistungsteil blinken die beiden LEDs abwechselnd, und der Glassensor hat keine Funktion.

1.4 Funktion Dimmer (RL/RC)

Eine Berührung einer der drei Glas-Sensorflächen (schräffierte Flächen) löst die im Folgenden beschriebene Funktion aus.

- 1.4.1 ϕ -Symbol **1**: Der Dimmer wird ein- bzw. ausgeschaltet. Beim Einschalten wird die zuletzt gewählte Helligkeit des Leuchtmittels wieder eingestellt
- 1.4.2 - Symbol **2**: Reduzierung der Helligkeit bei eingeschaltetem Gerät bis zum Minimalwert
- 1.4.3 + Symbol **3**: Erhöhung der Helligkeit bei eingeschaltetem Gerät bis zum Maximalwert
- 1.4.4 Bei der Bedienung des Dimmers über eine Nebenstelle wird ein Schalten bzw. ein Dimmen über die Dauer der Berührung der Glas-Sensorfläche der Nebenstelle durchgeführt.

Kurzes Antippen erzeugt einen Schaltvorgang (EIN/AUS). Längeres Berühren der Glas-Sensorfläche verändert die Helligkeit kontinuierlich. Wenn die gewünschte Helligkeit erreicht ist, muss die Berührung beendet werden.

Auch über die Nebenstelle wird beim Einschalten die zuletzt gewählte Helligkeit des Leuchtmittels wieder eingestellt.

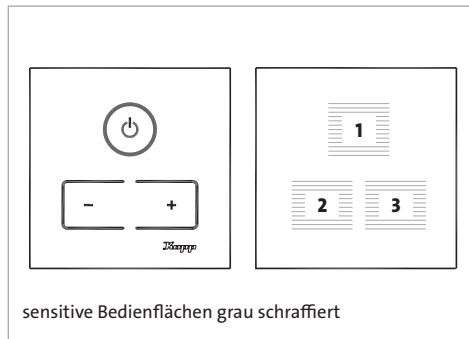

Technische Daten

Leistungsteil Dimmer RC 8714...

Betriebsspannung:	230 V~ 50 Hz
Schaltleistung:	40 - 200 W/VA
Schaltbare Lasten:	230 V Glühlampen NV-Halogenlampen mit elektronischen Trafos** LED**
passender Glas-Sensor	8540...
Hinweis:	Der DIP1 und DIP4 hat bei diesem Schalter-Typ keine Auswirkungen!

Leistungsteil Dimmer RL 8715...

Betriebsspannung:	230 V~ 50 Hz
Schaltleistung:	40 - 300 W/VA
Feinsicherung:	T 1,25 H 250
Schaltbare Lasten:	230 V Glühlampen 230 V Halogenlampen NV-Halogenlampen mit konventionellen* Trafos** max. 1000 W LED**
passender Glas-Sensor	8540...
Hinweis:	Der DIP1 und DIP4 hat bei diesem Schalter-Typ keine Auswirkungen!

* Nur Eisenkerntransformatoren anschließen, die für die Verwendung mit elektronischen Schaltern vorgesehen sind.

** Leistungsangaben abhängig von den zugehörigen Vorschaltgeräten

Technische Daten allgemein

Standard-Betriebstemperatur:	25 °C
Lagerungs-Temperaturbereich:	-30 °C bis 80 °C
Max. Temperatur auf der Sensor-Glasoberfläche:	45 °C
Schutzart:	IP 20
Luftfeuchte:	max. 80 % nicht kondensierend
Tapetenausgleich:	max. 2 mm
Standby-Leistung:	< 1 W
Absicherung der Empfänger und Ausgänge:	Leitungsschutzschalter max. 10 A, Charakteristik B
Artikelübersicht:	www.kopp-hki8.de
LED-Last:	Angaben der LED-Hersteller beachten

Wartung

Eine Installation mit Glas-Sensorschaltern ist wartungsfrei.
Reinigung der Glasfläche mit üblichen Glasreinigern durchführen.

Fehlersuche

Mehrere Faktoren können die korrekte Arbeitsweise des Glas-Sensorschalters beeinflussen. Im folgenden werden die bekanntesten Störungen, deren Ursache und Behebung kurz erläutert.

Störung	Ursache	Abhilfe
Glas-Sensorschalter reagiert nicht bei Betätigung	Keine Stromversorgung	Anschluss prüfen
Glas-Sensorschalter reagiert nicht bei Betätigung	eingebaute Feinsicherung bei 2-Draht Leistungsteil defekt	Sicherung prüfen ggf. durch gleichen Typ ersetzen
Glas-Sensor lässt sich nicht vom Leistungsteil abnehmen	Demontageschutz-Schraube noch eingedreht	Seitliche Sicherungsschraube im Uhrzeigersinn ausdrehen
LEDs blinken abwechselnd am Glas-Sensor	Falscher Glas-Sensor montiert	Bitte montieren Sie die passende Sensorabdeckung

058697002

Heinrich Kopp GmbH
Alzenauer Str. 68
63796 Kahl a. Main
DEUTSCHLAND

Kopp Austria GmbH
Theodor-Simoneit-Straße 2
4160 Aigen
ÖSTERREICH

Kopp Benelux
Vijverlaan 12
6602 CX Wijchen
NEDERLAND

www.kopp.eu