

# PRODUKTDATENBLATT

## LN INDV D 1200 34 W 4000 K

LINEAR IndiviLED DIRECT | Anbauleuchte für Einzel- oder Lichtbandanwendungen



### ANWENDUNGSGEBIETE

- Direkter Ersatz für Leuchten mit Leuchtstofflampen
- Büroräume, Schulen
- Allgemeine Innenbeleuchtung
- Korridore, Eingangsbereiche
- Nahtlose Lichtbänder
- Shopbeleuchtung

### PRODUKTVORTEILE

- Homogene Lichtverteilung und reduzierte Blendwirkung dank der IndiviLED-Optik
- Verschiedene Montageoptionen
- Die Produktfamilie bietet umfassende Lösungen für unterschiedlichste Anwendungsgebiete
- Bis zu 50 % Energieersparnis verglichen mit T5-Lichtleisten
- Weitere Varianten mit DALI-EVG, Sensor, Notbeleuchtung-Funktion gemäß IEC 60598-2-22 oder Durchverdrahtung zusätzlich verfügbar
- Robustes Gehäuse mit IK06
- Flimmerarmes Licht dank speziellem elektronischen Vorschaltgerät

### PRODUKTEIGENSCHAFTEN

- Jede LED mit individueller Linse und Reflektor für UGR <16 und homogene Lichtverteilung
- Abgehängte Montage mit Abhängeset
- Verbindbar zu einem ästhetischen nahtlosen Lichtband mithilfe eines mechanischen Verbinders (bei Anbau- oder Abhängemontage)



- Versionen mit Länge 1200 oder 1500 mm verfügbar
- Lichtstrom bis zu 5700 lm
- Lichtausbeute: bis zu 125 lm/W
- Anfängliche Farbkonsistenz: < 4 SDCM (Schwellwerteinheit)
- Glühdrahtprüfung nach IEC 60695-2-12: 850 °C

## TECHNISCHE DATEN

### Elektrische Daten

<b>Nennleistung</b>	34,00 W
<b>Betriebsart</b>	Integrierter LED-Treiber
<b>Nennspannung</b>	220...240 V
<b>Netzleistungsfaktor <math>\lambda</math></b>	>0,90
<b>Netzfrequenz</b>	50/60 Hz
<b>Max. Anz. Leucht. an Sicherungsaut. B16 A</b>	30
<b>Max. Anz. Leucht. an Sicherungsaut. C10 A</b>	24
<b>Max. Anz. Leucht. an Sicherungsaut. C16 A</b>	38
<b>Einschaltstrom</b>	25.0 A
<b>Oberschwingungsgehalt</b>	$\leq 18 \%$
<b>Einschaltstromdauer <math>T_{h50}</math></b>	100 $\mu$ s

### Daten des Leuchtenvorschaltgeräts

<b>Flimmerarm</b>	Ja
-------------------	----

### Photometrische Daten

<b>Farbtemperatur</b>	4000 K
<b>Lichtstrom</b>	4200 lm
<b>Lichtausbeute</b>	120 lm/W
<b>Standardabweichung des Farbabgleichs</b>	<4 sdcM
<b>Lichtfarbe (Bezeichnung)</b>	Cool White
<b>Farbwiedergabeindex Ra</b>	$\geq 80$

### Lichttechnische Daten

<b>Ausstrahlungswinkel</b>	70 °
<b>UGR lateral</b>	<16
<b>UGR longitudinal</b>	<16

Abmessungen & Gewicht



<b>Länge</b>	1199 mm
<b>Breite</b>	120,0 mm
<b>Höhe</b>	40,0 mm
<b>Produktgewicht</b>	2400,00 g

Farben & Materialien

<b>Gehäusematerial</b>	Aluminium
<b>Produktfarbe</b>	Weiß
<b>Gehäusefarbe</b>	Weiß
<b>Material Abdeckung</b>	Aluminium
<b>Material der lichtemittierenden Fläche</b>	Polykarbonat

Temperaturen & Betriebsbedingungen

<b>Umgebungstemperaturbereich</b>	-20...+45 °C
-----------------------------------	--------------

Lebensdauer

<b>Anzahl der Schaltzyklen</b>	100000
<b>Lebensdauer L70/B50 bei 25 °C</b>	60000 h
<b>Lebensdauer L80/B10 bei 25 °C</b>	50000 h
<b>Lebensdauer L90/B10 bei 25 °C</b>	35000 h

Zusätzliche Produktdaten

<b>Montageart</b>	Abgehängt/Anbau
<b>Montageort</b>	Decke

Einsatzmöglichkeiten

<b>Dimmbar</b>	Nein
<b>Anschlussart</b>	Schraubenloser Anschluss
<b>LED-Modul austauschbar</b>	Nicht austauschbar

<b>Ballwurfsicher</b>	Nein
-----------------------	------

Zertifikate & Standards

<b>Schutzklasse IK (Stoßfestigkeitsgrad)</b>	IK06
<b>Glühdrahtprüfung nach IEC 695-2-1</b>	650 °C
<b>Photobio. Risikogruppe gemäß EN62778</b>	RG 1
<b>Photobio. Risikogruppe gemäß EN62471</b>	RG 0
<b>Schutzklasse</b>	I
<b>Schutzart</b>	IP20
<b>Normen</b>	CE/CB/ENEC/TÜV SÜD/EAC/RoHS

Lichtverteilung

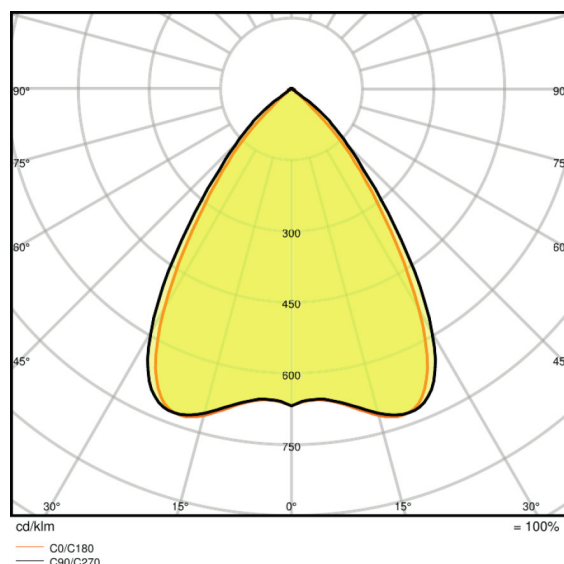
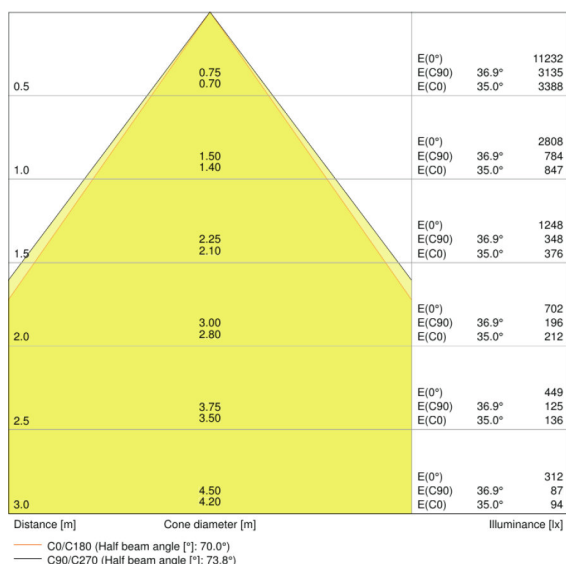

LVK Kegel

LVK Polar

TECHNISCHE AUSSTATTUNG

- Deckenanschlußdose verfügbar
- Abhängeset verfügbar
- Mechanischer Verbinder verfügbar
- Durchgangsverdrahtungs-Set verfügbar

VERPACKUNGSMITTEL

Produkt-Code	Verpackungseinheit (Stück pro Einheit)	Abmessungen (Länge x Breite x Höhe)	Gewicht brutto	Volumen
--------------	--	-------------------------------------	----------------	---------

4058075109629	Faltschachtel 1	132 mm x 1334 mm x 52 mm	2393,00 g	9.16 dm <sup>3</sup>
4058075109636	Versandschachtel 4	1357 mm x 207 mm x 169 mm	11302,00 g	47.47 dm <sup>3</sup>

Die genannten Produktnummern beschreiben die kleinste bestellbare Mengeneinheit. Eine Versandeinheit kann mehrere Einzelprodukte beinhalten. Als Bestellmenge verwenden Sie bitte das Ein- oder Mehrfache einer Versandeinheit.

**ADDITIONAL CATALOG INFORMATION**

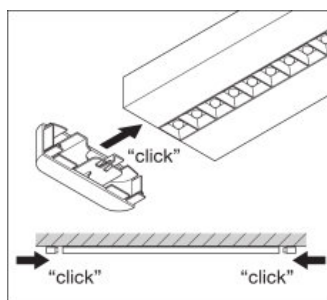
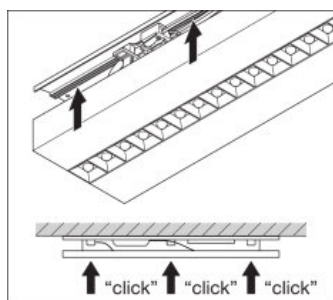
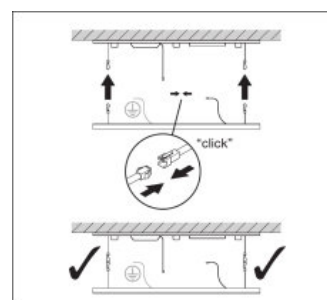
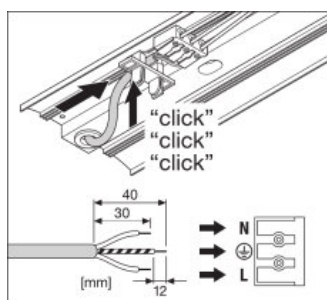
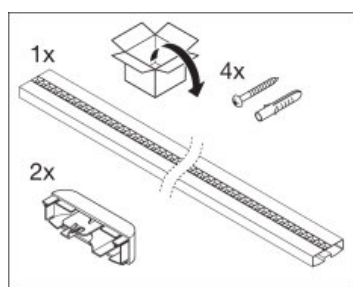

**HAFTUNGSAUSSCHLUSS**

Änderungen und Irrtümer vorbehalten. Vergewissern Sie sich, dass Sie immer den neuesten Stand verwenden.