

PRODUKTDATENBLATT

LN INDV D 1200 34 W 3000 K

LINEAR IndiviLED DIRECT | Anbauleuchte für Einzel- oder Lichtbandanwendungen



ANWENDUNGSGEBIETE

- Direkter Ersatz für Leuchten mit Leuchtstofflampen
- Büroräume, Schulen
- Allgemeine Innenbeleuchtung
- Korridore, Eingangsbereiche
- Nahtlose Lichtbänder
- Shopbeleuchtung

PRODUKTVORTEILE

- Homogene Lichtverteilung und reduzierte Blendwirkung dank der IndiviLED-Optik
- Verschiedene Montageoptionen
- Die Produktfamilie bietet umfassende Lösungen für unterschiedlichste Anwendungsgebiete
- Bis zu 50 % Energieersparnis verglichen mit T5-Lichtleisten
- Weitere Varianten mit DALI-EVG, Sensor, Notbeleuchtung-Funktion gemäß IEC 60598-2-22 oder Durchverdrahtung zusätzlich verfügbar
- Robustes Gehäuse mit IK06
- Flimmerarmes Licht dank speziellem elektronischen Vorschaltgerät

PRODUKTEIGENSCHAFTEN

- Jede LED mit individueller Linse und Reflektor für UGR <16 und homogene Lichtverteilung
- Abgehängte Montage mit Abhängeset
- Verbindbar zu einem ästhetischen nahtlosen Lichtband mithilfe eines mechanischen Verbinders (bei Anbau- oder Abhängemontage)



- Versionen mit Länge 1200 oder 1500 mm verfügbar
- Lichtstrom bis zu 5700 lm
- Lichtausbeute: bis zu 125 lm/W
- Anfängliche Farbkonsistenz: < 4 SDCM (Schwellwerteinheit)
- Glühdrahtprüfung nach IEC 60695-2-12: 850 °C

TECHNISCHE DATEN

Elektrische Daten

Nennleistung	34,00 W
Betriebsart	Integrierter LED-Treiber
Nennspannung	220...240 V
Netzleistungsfaktor λ	>0,90
Netzfrequenz	50/60 Hz
Max. Anz. Leucht. an Sicherungsaut. B16 A	30
Max. Anz. Leucht. an Sicherungsaut. C10 A	24
Max. Anz. Leucht. an Sicherungsaut. C16 A	38
Einschaltstrom	25.0 A
Oberschwingungsgehalt	$\leq 18 \%$
Einschaltstromdauer T_{h50}	100 μ s

Daten des Leuchtenvorschaltgeräts

Flimmerarm	Ja
-------------------	----

Photometrische Daten

Farbtemperatur	3000 K
Lichtstrom	3800 lm
Lichtausbeute	110 lm/W
Standardabweichung des Farbgleichs	<4 sdcM
Lichtfarbe (Bezeichnung)	Warm White
Farbwiedergabeindex Ra	≥ 80

Lichttechnische Daten

Ausstrahlungswinkel	70 °
UGR lateral	<16
UGR longitudinal	<16

Abmessungen & Gewicht



Länge	1199 mm
Breite	120,0 mm
Höhe	40,0 mm
Produktgewicht	2400,00 g

Farben & Materialien

Gehäusematerial	Aluminium
Produktfarbe	Weiß
Gehäusefarbe	Weiß
Material Abdeckung	Aluminium
Material der lichtemittierenden Fläche	Polykarbonat

Temperaturen & Betriebsbedingungen

Umgebungstemperaturbereich	-20...+45 °C
-----------------------------------	--------------

Lebensdauer

Anzahl der Schaltzyklen	100000
Lebensdauer L70/B50 bei 25 °C	60000 h
Lebensdauer L80/B10 bei 25 °C	50000 h
Lebensdauer L90/B10 bei 25 °C	35000 h

Zusätzliche Produktdaten

Montageart	Abgehängt/Anbau
Montageort	Decke

Einsatzmöglichkeiten

Dimmbar	Nein
Anschlussart	Schraubenloser Anschluss
LED-Modul austauschbar	Nicht austauschbar

Ballwurfsicher	Nein
-----------------------	------

Zertifikate & Standards

Schutzklasse IK (Stoßfestigkeitsgrad)	IK06
Glühdrahtprüfung nach IEC 695-2-1	650 °C
Photobio. Risikogruppe gemäß EN62778	RG 1
Photobio. Risikogruppe gemäß EN62471	RG 0
Schutzklasse	I
Schutzart	IP20
Normen	CE/CB/ENEC/TÜV SÜD/EAC/RoHS

Lichtverteilung

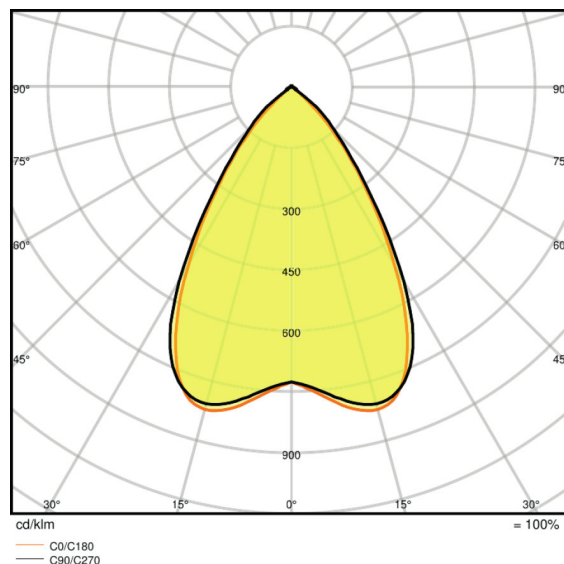
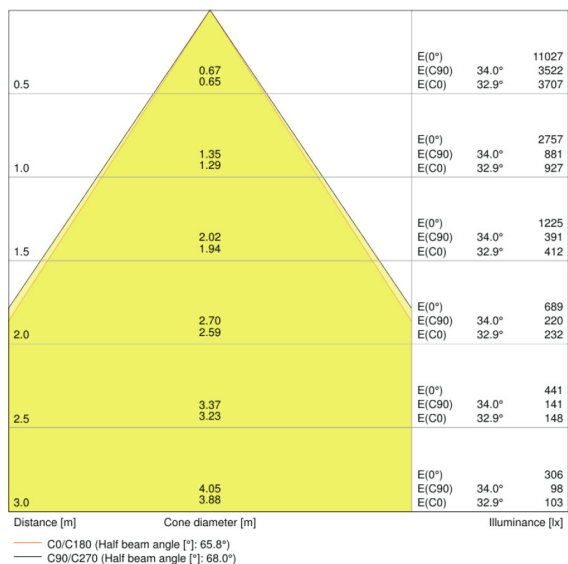

LVK Kegel

LVK Polar

TECHNISCHE AUSSTATTUNG

- Deckenanschlußdose verfügbar
- Abhängeset verfügbar
- Mechanischer Verbinder verfügbar
- Durchgangsverdrahtungs-Set verfügbar

VERPACKUNGSINFORMATIONEN

Produkt-Code	Verpackungseinheit (Stück pro Einheit)	Abmessungen (Länge x Breite x Höhe)	Gewicht brutto	Volumen
--------------	--	-------------------------------------	----------------	---------

4058075109605	Faltschachtel 1	132 mm x 1334 mm x 52 mm	2393,00 g	9.16 dm ³
4058075109612	Versandschachtel 4	1357 mm x 207 mm x 169 mm	11302,00 g	47.47 dm ³

Die genannten Produktnummern beschreiben die kleinste bestellbare Mengeneinheit. Eine Versandeinheit kann mehrere Einzelprodukte beinhalten. Als Bestellmenge verwenden Sie bitte das Ein- oder Mehrfache einer Versandeinheit.

ADDITIONAL CATALOG INFORMATION

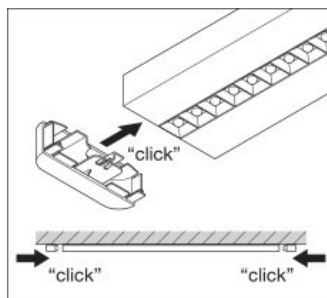
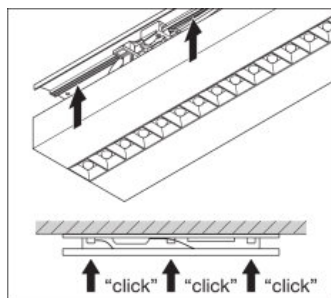
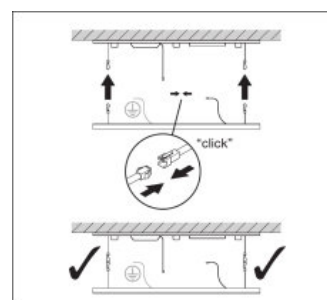
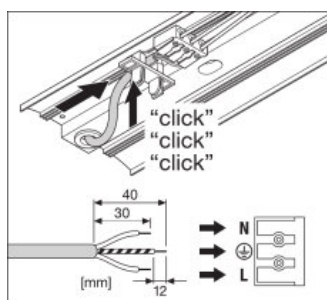
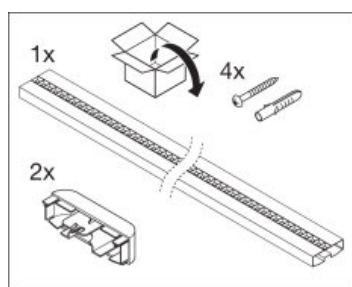

HAFTUNGS AUSSCHLUSS

Änderungen und Irrtümer vorbehalten. Vergewissern Sie sich, dass Sie immer den neuesten Stand verwenden.