

# PRODUKTDATENBLATT

## DL SLIM DN 105 6 W 4000 K WT

DOWNLIGHT SLIM ROUND | Flache Downlightleuchten mit integriertem Treiber, rund

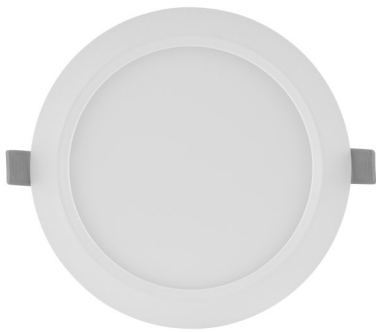

---

### ANWENDUNGSGEBIETE

- Direkter Ersatz für Leuchten mit Kompaktleuchtstofflampen
- Allgemeinbeleuchtung
- Öffentlicher Raum
- Treppenhäuser
- Flure
- Eingangsbereiche
- Shops

---

### PRODUKTVORTEILE

- Sehr schlankes Gehäuse
- Niedrige Installationstiefe
- Hohe Lichtausbeute
- Bis zu 60 % Energieersparnis (im Vergleich zu Leuchten, die Kompaktleuchtstofflampen nutzen)
- Sehr homogenes Licht
- Funktionales Design
- Einfache Installation mit schnellem Anschluss
- Einfache Installation dank integriertem Treiber

---

### PRODUKTEIGENSCHAFTEN

- Schmäler sichtbarer Rahmen
- Anschlussbox mit Steckklemme für werkzeuglosen Anschluss
- Lichtleiter aus vergilbungsfreiem PMMA für lange Lebensdauer



## TECHNISCHE DATEN

### Elektrische Daten

<b>Nennleistung</b>	6,00 W
<b>Betriebsart</b>	Integrierter LED-Treiber
<b>Nennspannung</b>	220...240 V
<b>Netzleistungsfaktor <math>\lambda</math></b>	0,50
<b>Netzfrequenz</b>	50/60 Hz
<b>Max. Anz. Leucht. an Sicherungsaut. B16 A</b>	72
<b>Max. Anz. Leucht. an Sicherungsaut. C10 A</b>	60
<b>Max. Anz. Leucht. an Sicherungsaut. C16 A</b>	96
<b>Einschaltstrom</b>	6.0 A
<b>Oberschwingungsgehalt</b>	< 20 %
<b>Einschaltstromdauer <math>T_{h50}</math></b>	120 $\mu$ s

### Daten des Leuchtenschaltgeräts

<b>Ausgangsstrom</b>	180 mA
<b>ECG - Ausgangs-Rippelstrom</b>	<6.5 %

### Photometrische Daten

<b>Farbtemperatur</b>	4000 K
<b>Lichtstrom</b>	430 lm
<b>Lichtausbeute</b>	70 lm/W
<b>Standardabweichung des Farbgleichs</b>	<6 sdc <sub>m</sub>
<b>Lichtfarbe (Bezeichnung)</b>	Cool White
<b>Farbwiedergabeindex Ra</b>	>80

### Lichttechnische Daten

<b>Ausstrahlungswinkel</b>	120 °
----------------------------	-------

Abmessungen & Gewicht

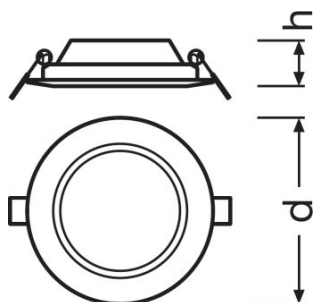

<b>Durchmesser</b>	118,0 mm
<b>Höhe</b>	30,0 mm
<b>Produktgewicht</b>	158,00 g
<b>Einbaudurchmesser</b>	105,0 mm

Farben & Materialien

<b>Gehäusematerial</b>	Polycarbonat (PC)
<b>Produktfarbe</b>	Weiß
<b>Gehäusefarbe</b>	Weiß
<b>Material Abdeckung</b>	Polycarbonat (PC)
<b>Material der lichtemittierenden Fläche</b>	Polykarbonat

Temperaturen & Betriebsbedingungen

<b>Umgebungstemperaturbereich</b>	-20...+50 °C
-----------------------------------	--------------

Lebensdauer

<b>Anzahl der Schaltzyklen</b>	50000
<b>Lebensdauer L70/B50 bei 25 °C</b>	30000 h
<b>Lebensdauer L80/B10 bei 25 °C</b>	20000 h
<b>Lebensdauer L90/B10 bei 25 °C</b>	12000 h

Zusätzliche Produktdaten

<b>Montageart</b>	Einbau
<b>Montageort</b>	Decke / Wand

Einsatzmöglichkeiten

<b>Dimmbar</b>	Nein
<b>Anschlussart</b>	Schraubenloser Anschluss, 2-polig
<b>LED-Modul austauschbar</b>	Nicht austauschbar

Zertifikate & Standards

Schutzklasse IK (Stoßfestigkeitsgrad)	IK03
Glühdrahtprüfung nach IEC 695-2-1	650 °C
Photobio. Risikogruppe gemäß EN62471	RG 0
Schutzklasse	II
Schutzart	IP20
Normen	CE/CB/EAC/RoHS

Logistische Daten

Lagertemperaturbereich	-30...+70 °C
------------------------	--------------

Lichtverteilung

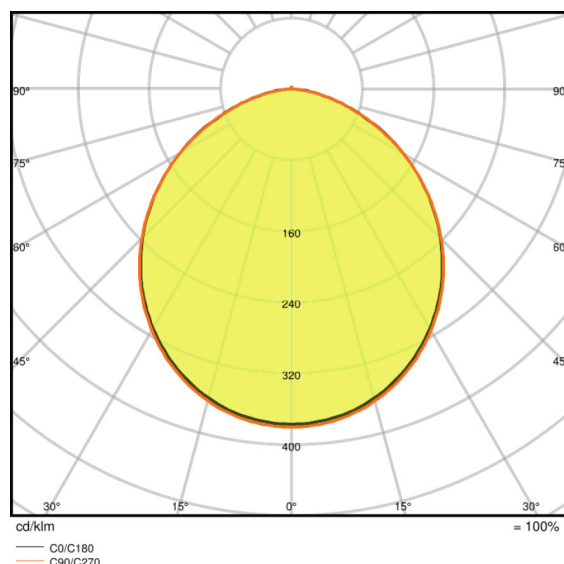
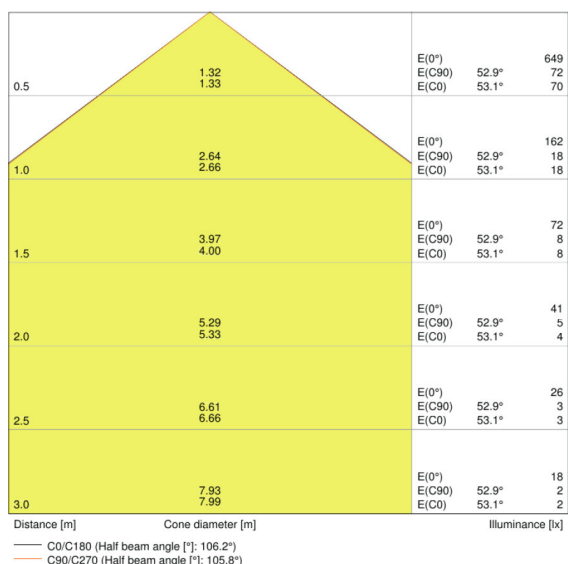

LVK Kegel

LVK Polar

TECHNISCHE AUSSTATTUNG

– Rahmen für Anbaumontage als Zubehör erhältlich

VERPACKUNGSMITTEL

Produkt-Code	Verpackungseinheit (Stück pro Einheit)	Abmessungen (Länge x Breite x Höhe)	Gewicht brutto	Volumen
4058075052246	Faltschachtel 1	45 mm x 145 mm x 145 mm	192,00 g	0.95 dm <sup>3</sup>

4058075052253	Versandschachtel 6	290 mm x 165 mm x 165 mm	1411,00 g	7.90 dm <sup>3</sup>
4058075078994	Faltschachtel 1	45 mm x 145 mm x 145 mm	192,00 g	0.95 dm <sup>3</sup>
4058075079007	Versandschachtel 6	290 mm x 165 mm x 165 mm	1317,00 g	7.90 dm <sup>3</sup>

Die genannten Produktnummern beschreiben die kleinste bestellbare Mengeneinheit. Eine Versandeinheit kann mehrere Einzelprodukte beinhalten. Als Bestellmenge verwenden Sie bitte das Ein- oder Mehrfache einer Versandeinheit.

**ADDITIONAL CATALOG INFORMATION**

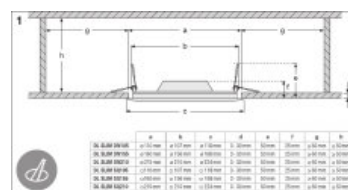
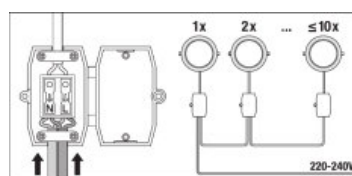
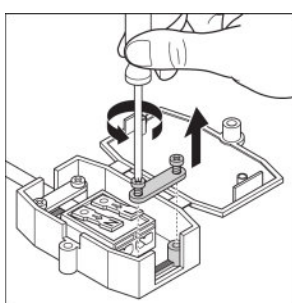

**REFERENZEN / VERWEISE**

Zur Garantie siehe  
 ▶ [www.ledvance.de/garantie](http://www.ledvance.de/garantie)

**HAFTUNGSAUSSCHLUSS**

Änderungen und Irrtümer vorbehalten. Vergewissern Sie sich, dass Sie immer den neuesten Stand verwenden.