

CLASSE 300EOS

WITH
Netatmo



The Evolution Of Smart.

bticino

Unternehmensgruppe | **legrand**

CLASSE 300EOS

WITH
Netatmo



Video-
sprechanlage



Smartphone-
Anbindung



Sprach-
steuerung



Smart
Home



Smart
Security



Die Classe 300EOS with Netatmo ist die neue 2-Draht/WLAN-Video-Innenstelle mit integriertem Alexa Sprachassistenten von Amazon. Mit der Home + Security App ist es möglich, neben den Funktionen der Videosprechanlage auch die Security-Produkte der Netatmo-Familie einzubinden und so ein einfaches und schnelles Smart Security System zu realisieren.

CLASSE
300EOS | WITH Netatmo

Ändert Ihre Vorstellung von einer Video-Innenstelle.





Die smarte Wohnvision.

Ein unverwechselbares Design für die Bedürfnisse des modernen Wohnens. Vertikal und superschlank. Mit ihren klaren und modernen Linien verleiht sie jedem Zuhause einen innovativen Charakter und bietet ein einzigartiges Benutzererlebnis.



Vertikaler Bildschirm und geschwungene Form: Ein außergewöhnliches und modernes Design, aber auch unaufdringlich.



5" Touchscreen

Vertikale Anzeige
für eine bessere Sicht
auf den Besucher



Personenzentrierung

Automatische Zentrierung
des Besuchers
auf dem Bildschirm



Horizontale Anzeige

Durch 2-faches Tippen
auf das Display
erscheint das Bild
im Querformat



Geschwungene Form

Eine neue Form der
Video-Innenstelle erleichtert die
Betrachtung des Displays.





Hochentwickelte Benutzeroberfläche.



Intuitive Bedienung

Für einfache Gesten
wie bei einem Smartphone
(Wischfunktion)



Schnelle Tipps und Anregungen

Führt Sie und gibt Empfehlungen
in dynamischer Art und Weise

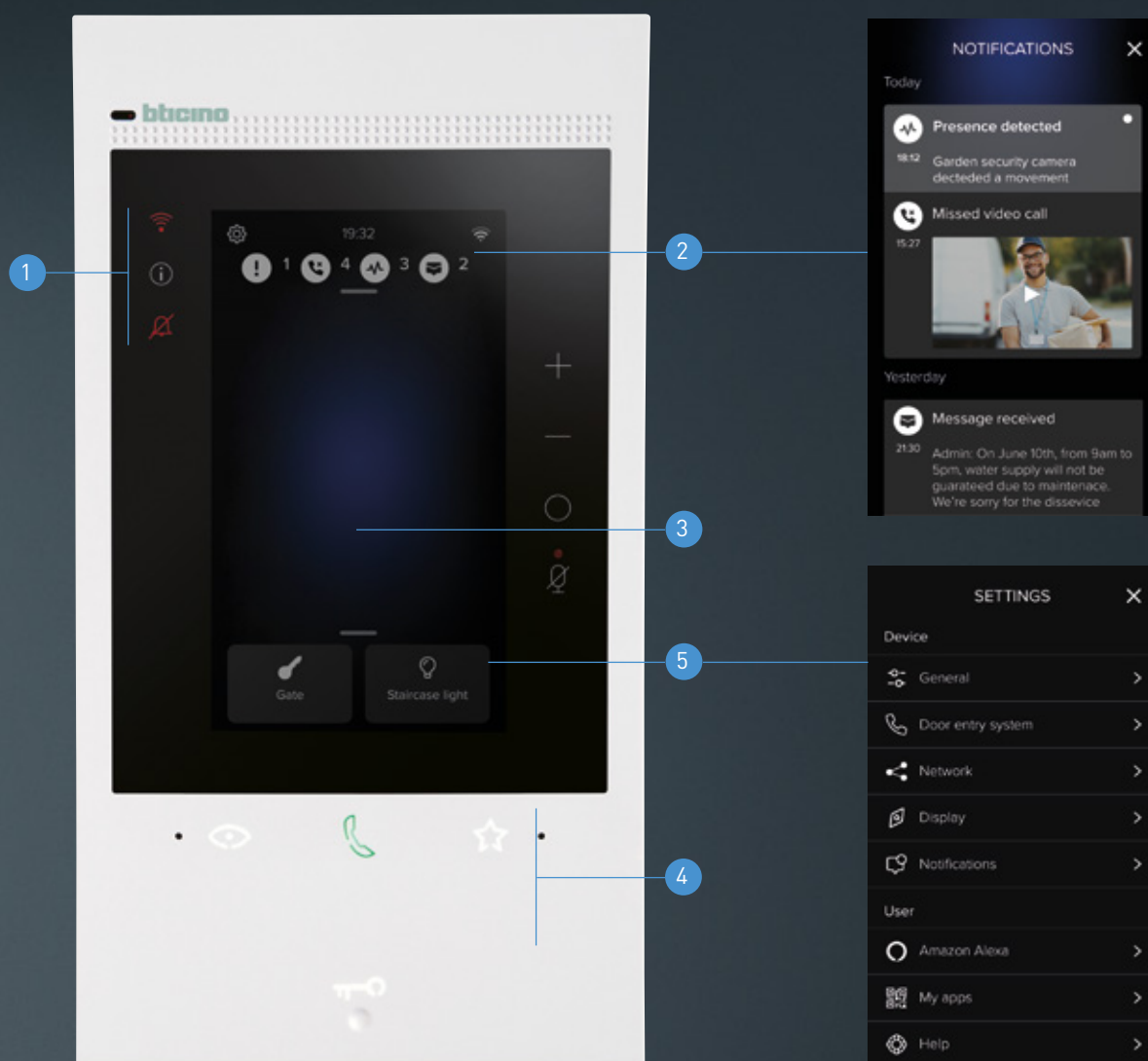

- 1 LED**
- Status der WLAN-Verbindung
 - Vorhandene Benachrichtigungen
 - Ruftondeaktivierung

- 2 Benachrichtigungen**
- Verpasste Anrufe
 - Mitteilungen
 - Systeminformationen

- 3 Hinweisbereich**
- Geführte Konfiguration
 - Systeminformationen
 - Letzte Benachrichtigung
 - Nützliche Empfehlungen

- 4 Sprechanlagenfunktionen**
- Kamera ein- und umschalten
 - Ruf entgegennehmen
 - Favoritentaste
 - Aktivieren des Türöffners

- 5 Beliebte Funktionen**
- 2 Schnellaktionen
 - Favoriten-Menü

Immer wachsam mit der kostenlosen App Home + Security



Home + Security

Die beste App für ein sicheres Zuhause

Alarmer und Benachrichtigungen für eingehende Anrufe, Bewegungs- und Personenerkennung, Ereignisinformationen und Türöffnerverwaltung mit einer einfachen und intuitiven Benutzeroberfläche.



Beantworten Sie die Rufe,
aktivieren Sie die elektrischen
Türschlösser und Kameras und
lassen Sie sich die Ereignishistorie
anzeigen

Verwalten Sie bis zu 20 Eigenheime
mit einem einzigen Benutzerkonto



Home + Security

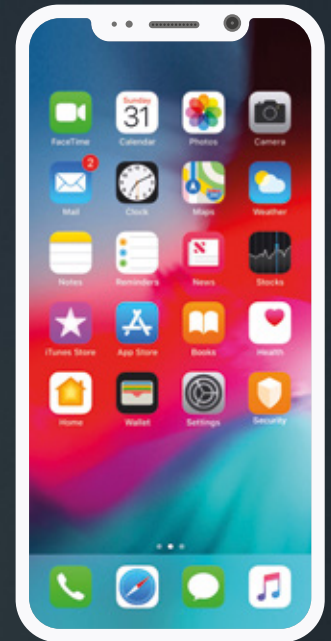

Eingehender Ruf

Erhalten Sie eine Benachrichtigung auf Ihr Smartphone, wenn jemand anläutet

Den Besucher sehen

Nehmen Sie den Ruf entgegen und öffnen Sie das Tor für den Paketboten

Ereignisse ansehen

Prüfen Sie, wer geläutet hat und ob er Ihnen eine Nachricht hinterlassen hat

Schnellaktionen

- Aktivieren der elektrischen Türschlösser
- Einschalten des zeitgesteuerten Treppenhauslichts
- Zuhause anrufen/Intern Sprechen
- Kameras ein- und umschalten
- Verwalten des integrierten Anrufbeantworters

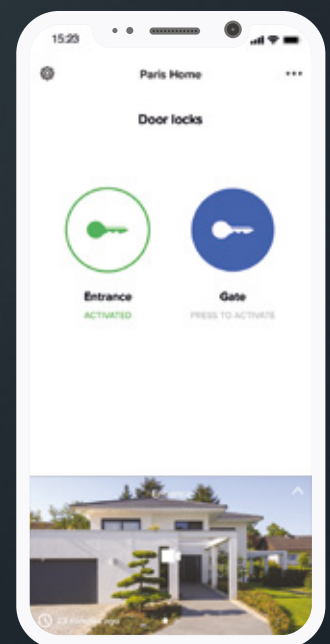
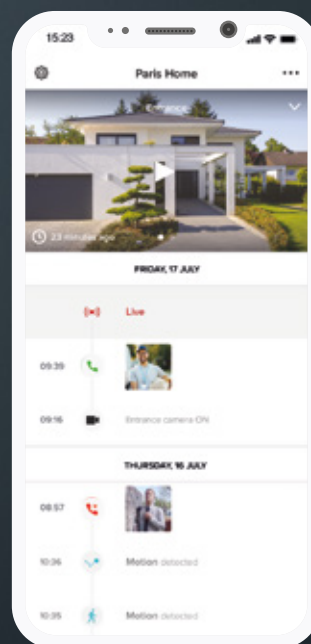
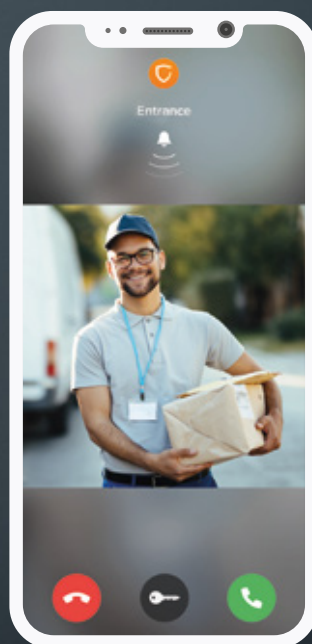
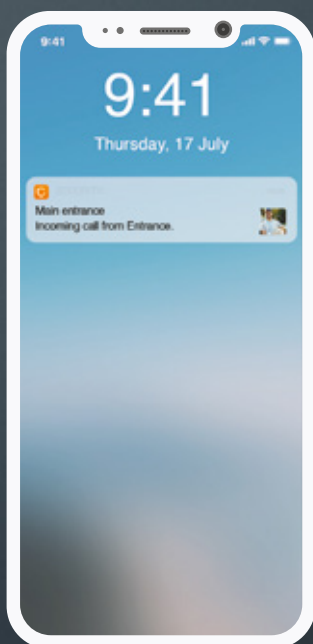

Erhöhung der Sicherheit durch die Integration von Netatmo-Produkten

Video-Türsprechanlage und Sicherheit in Kombination

Videosprechanlage



Haupteingang
Eingehender Ruf bei Betätigung der Klingeltaste.

Sicherheit



Nebeneingang und Innenräume
Außenkamera mit integrierter Alarmsirene und Bewegungserkennung. Innenkamera mit Gesichtserkennung.

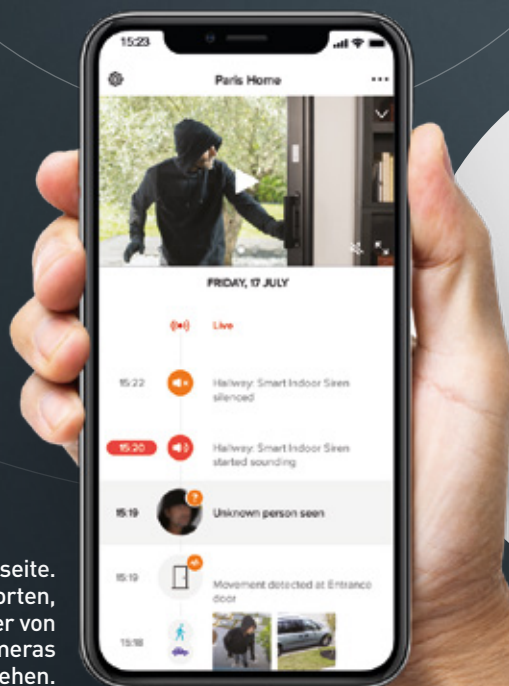

Eine zentrale App mit einer intuitiven Startseite. Mit ihr können Sie Videotürrufe beantworten, das Türschloss aktivieren und sich Bilder von smarten Außen- und Innenkameras von Netatmo ansehen.





Berufliche Chance: Bieten Sie Ihre Dienste als Elektroinstallateur von unkomplizierten smarten Sicherheitssystemen an.
Geschäftliche Möglichkeiten: Zugang zu einem umfangreichen Angebot an intelligenten und einfach zu installierenden Sicherheitssystemen.

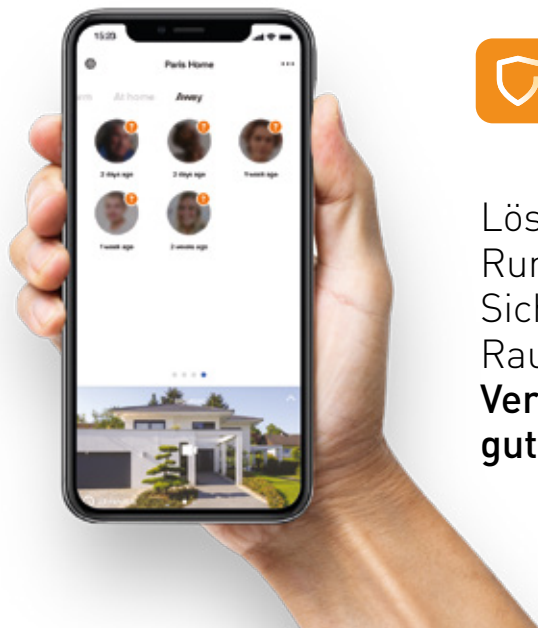

Home + Security
Die beste App für ein sicheres Zuhause.

Lösungen für einen smarten Rundumschutz für Ihr Zuhause: Sicherheitskameras, Öffnungssensoren, Rauchmelder ...

Verlassen Sie Ihr Zuhause mit einem guten Gefühl.

WITH **Netatmo**

Die Lösungen von Netatmo sind bereits fest in der App Home + Security integriert



Smarte Außenkamera



Smarte Außenkamera mit Alarmsirene



Smarte Innenkamera



Smarte Tür- und Fenstersensoren



Smarte Videotürklingel



Smarte Innensirene



Smarter Rauchmelder



Smarter Kohlenmonoxidmelder

INTEGRIERTE ALEXA



Die erste Video-Innenstelle mit integrierter Alexa

Nutzen Sie das volle Alexa-Erlebnis
für alle Funktionen, wie z. B.: benutzerdefinierte Routinen - Musik
abspielen - Smart Home - Wecker stellen
- Notizen und **Video-Sprechanlagenfunktionen**
und wenn Sie keine Lust auf Alexa haben,
können Sie sie auch abschalten.

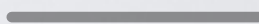



Fügen Sie beliebige Alexa-kompatible Geräte hinzu, um Ihren Kunden ein zunehmend smartes Zuhause zu bieten.



„Alexa, öffne das Tor“



„Alexa, beantworte den Ruf“



„Alexa, ich gehe“



Installation in 2-Draht-Technik

Wandmontage mittels der mitgelieferten Halterung.
Integrierte WLAN-Anbindung^(*) und
dieselben Installationsregeln wie bei
jeder 2-Draht-Video-Innenstelle von Bticino.



Ihre gewohnten Arbeitsabläufe ändern sich nicht.
Es gelten dieselben Installationsregeln wie bei jeder
2-Draht-Video-Innenstelle von Bticino.

Vergessen Sie komplexe
Installationen und
Konfigurationen von Ethernet-
Netzwerken und genießen Sie
weiterhin die **Einfachheit von
2-Draht-Lösungen.**
Dank der integrierten
WLAN-Technologie^(*)
in der Video-Innenstelle
bleibt alles beim Alten.



Einfache und intuitive Konfiguration

Die Inbetriebnahme erfordert keinerlei IT-Kenntnisse.

Es bedarf nur der klassischen 2-Draht-Konfiguration, indem die Steckplätze an der Außen- und Innenstelle konfiguriert werden. Dem Endkunden obliegt die Konfiguration seines WLAN-Netzwerks sowie der App, die er selbstständig und intuitiv durchführen kann. Zusätzlich kann man die Informationen auf dem Display der Innenstelle und im Menü der Home + Security App verfolgen.

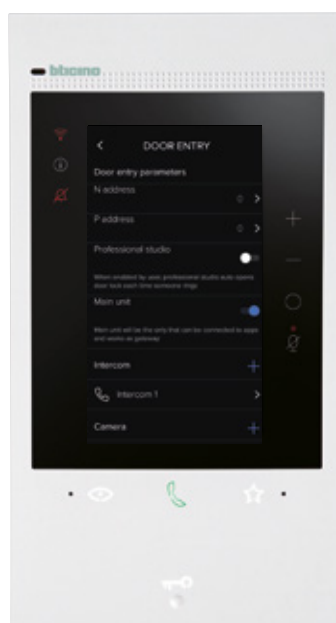
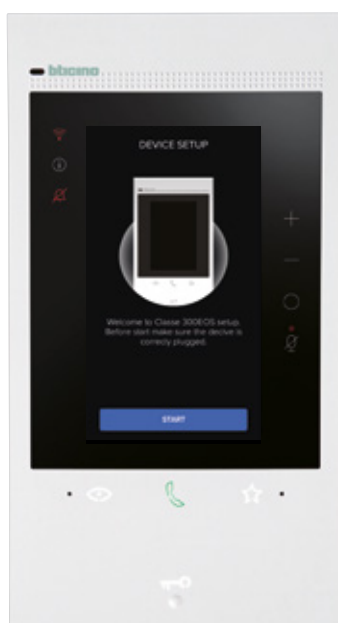

**Montage, Anschluss
der BUS-Adern
und Konfiguration
der wichtigsten
Systemparameter:
fertig!**

[*] Mittels Zubehör ist auch eine Anbindung an ein LAN-Netzwerk möglich.

Schnell und simpel verbunden

Nach dem Download der App unterstützt ein Installationsassistent die Verknüpfung zwischen Smartphone und Classe 300EOS with Netatmo.





Mit ein paar einfachen Schritten ist die Zuordnung der App Home + Security (H + S) zur Video-Innenstelle abgeschlossen.

- 1** Nachdem Sie die H + S App aus dem Store oder über den QR-Code auf der Video-Innenstelle auf Ihr Smartphone geladen haben, wählen Sie einfach **«KONFIGURATION STARTEN»**.
- 2** Wählen Sie im Menü der H + S App das Gerät Classe 300EOS with Netatmo aus.
- 3** Die Video-Innenstelle verfügt über einen QR-Code, der einfach mit der H + S App eingescannt werden kann, um die Zuordnung innerhalb desselben WLAN-Netzwerks abzuschließen.
- 4** Nach der Zuordnung ist das Gerät konfiguriert und einsatzbereit.

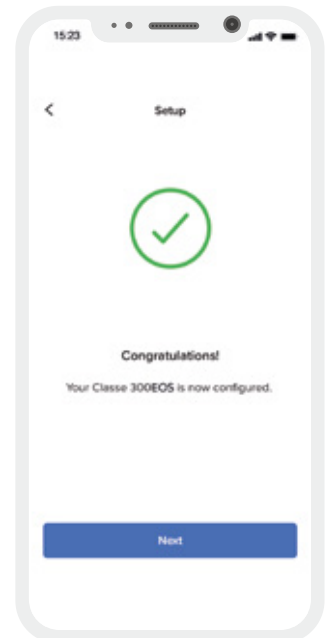
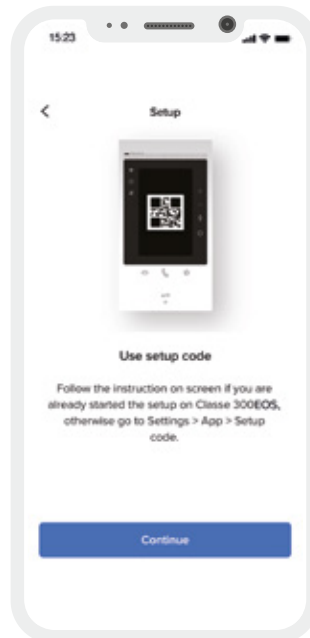
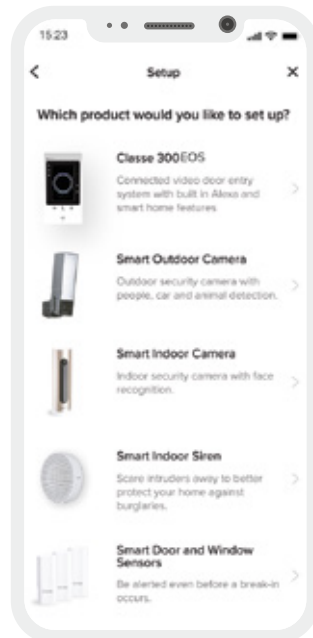
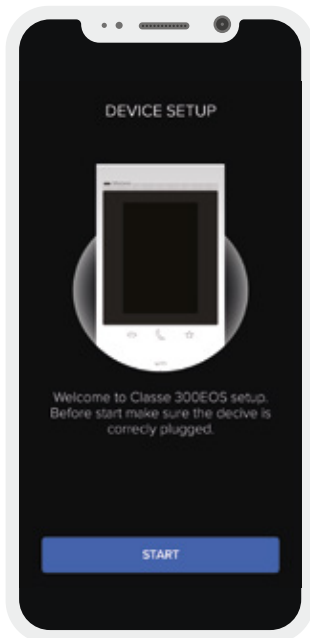

Durch die Verbindung mit der spezifischen Cloud wird die Konfiguration vollständig sicher und automatisch im Heimnetzwerk durchgeführt (Sie müssen Ihren Router NICHT konfigurieren). Die Video-Innenstelle überträgt die gesamte Konfiguration der 2-Draht-Videosprechanlage (Kameras, Türschlösser, Aktivierungen usw.) an die App. Vom Smartphone aus können Sie über die App jederzeit die damit verknüpften mobilen Geräte anzeigen und entscheiden, welche Sie trennen oder löschen möchten.

Geeignet für alle Wohnsituationen



FÜR DAS EINFAMILIENHAUS

Der einfachste Weg, um das Zuhause
sicherer zu machen.



INFO FÜR DEN ELEKTROINSTALLATEUR

Integrierte Smartphone-Anbindung für die
permanente Vernetzung mit dem Zuhause.

Vervollständigen Sie das System mit den
Sicherheitslösungen von Netatmo: Außen-
und Innenkameras, Öffnungssensoren,
Rauchmelder, u. v. m. Für einen einfachen,
smarten Rundumschutz des Eigenheims.

Eine einzige App (Home + Security) für die
Video-Sprechanlagenfunktionen und die
Sicherheit des Hauses.

Kein Mehraufwand für den
Elektroinstallateur und einfachere Bedienung
für den Endanwender.

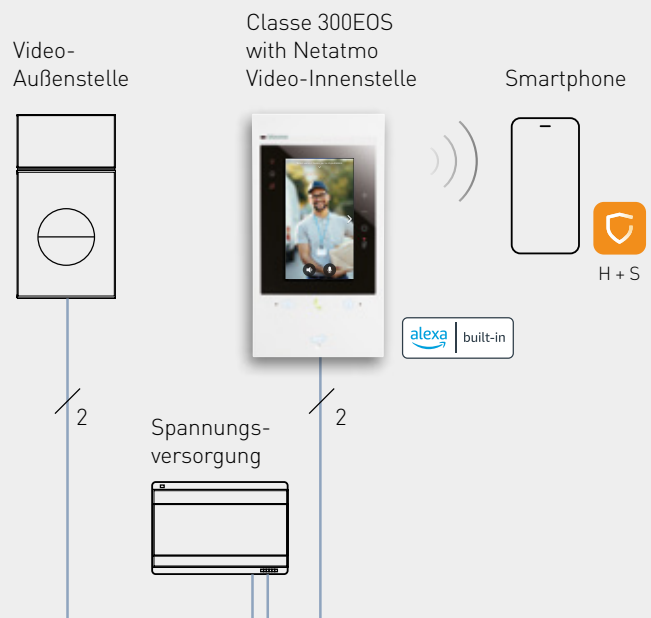

ANMERKUNG: Durch die integrierten Gateways kann die Classe 300EOS with Netatmo in die Hausautomationsysteme MyHome und ... with Netatmo eingebunden werden bzw. dient sie als zentrale Steuereinheit (siehe auch Seite 21).



FÜR DAS MEHRFAMILIENHAUS

Installieren, konfigurieren und nehmen Sie die Videosprechanlage vor Ort in Betrieb. Alles, was Ihr Kunde dann noch tun muss, ist, die H + S App über sein Smartphone mit dem System zu verbinden.



INFO FÜR EIGENTÜMER UND ELEKTROINSTALLATEURE

Wohnungen mit integrierter Alexa, für die erste Stufe von Smart Home.

Die Wohnanlage ist für zukünftige Erweiterungen mit Netatmo Sicherheitslösungen vorbereitet. Lässt dem Endbenutzer die Freiheit, sein Zuhause auch später noch individuell zu gestalten.

Eine einzige App (Home + Security) für die Video-Sprechanlagenfunktionen und die Sicherheit des Hauses.

Flexible Lösung, geeignet für jedes Einsatzgebiet und individuell anpassbar an jeden Kunden.

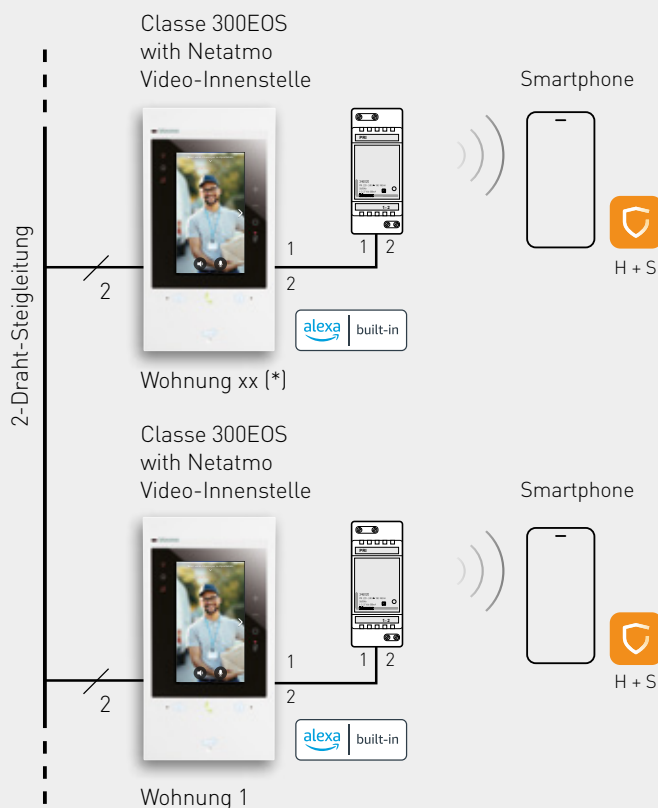

(*) Achtung: In Mehrfamilienhäusern benötigen Sie bei jeder Video-Innenstelle Classe 300EOS with Netatmo eine Zusatzspannungsversorgung (Best.Nr. 346020).

ANMERKUNG: Für die Planung von Mehrfamilienhausanlagen beachten Sie die 2-Draht-Installationsrichtlinien im technischen Handbuch.

Durch regelmäßige Updates sind Sie immer auf dem neuesten Stand

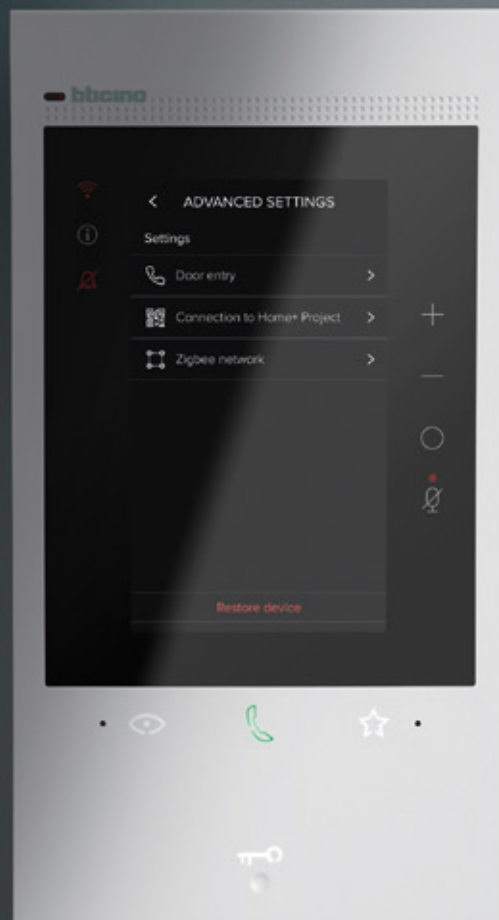

Durch die Firmware-Updates der Classe 300EOS with Netatmo können Sie laufend neue und innovative Smart Home Funktionen nutzen ...

Bleiben Sie vernetzt!



Flexibilität und Einsparungen:

Für ein Smart Home sind **keine** zusätzlichen Gateways oder Webserver erforderlich: Sie können die Technologie wählen, die Sie bevorzugen.

Ein smartes Zuhause mit zwei intuitiven, kostenlosen Apps

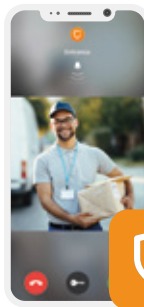

HOME + SECURITY
Zur Verwaltung aller Videosprech- und Sicherheitsfunktionen, innerhalb und außerhalb des Hauses.

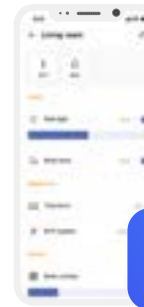

HOME + CONTROL
Um smarte Funktionen (Beleuchtung, Steckdosen, Rollläden, Temperaturregelung u. v. m.) immer dabei zu haben ... innerhalb und außerhalb des Hauses.



Hausautomation ...with Netatmo (*)



Schalterprogramme with Netatmo (*)

VERFÜGBAR IM 2. QUARTAL 2022



Lichtsteuerung



Szenarienschalter



ZigBee



Vernetzte Steckdose



Smarter Thermostat

MyHOME-Hausautomation (*)



Sprachsteuerung



Tastensensoren



BUS-Netzgerät



Thermostat

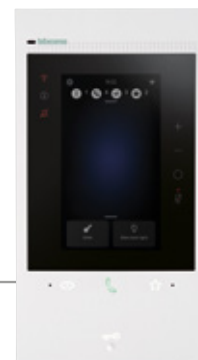

(*) MyHOME und ...with Netatmo ist in den Schalterprogrammen LivingNow, LivingLight, Valena™ Life und Valena™ Allure verfügbar. Für ...with Netatmo ist zusätzlich das Feuchtraum-Programm Plexo™55 und die Reiheneinbaugeräte-Serie CX³ erhältlich.

Classe 300EOS with Netatmo

Frontansicht

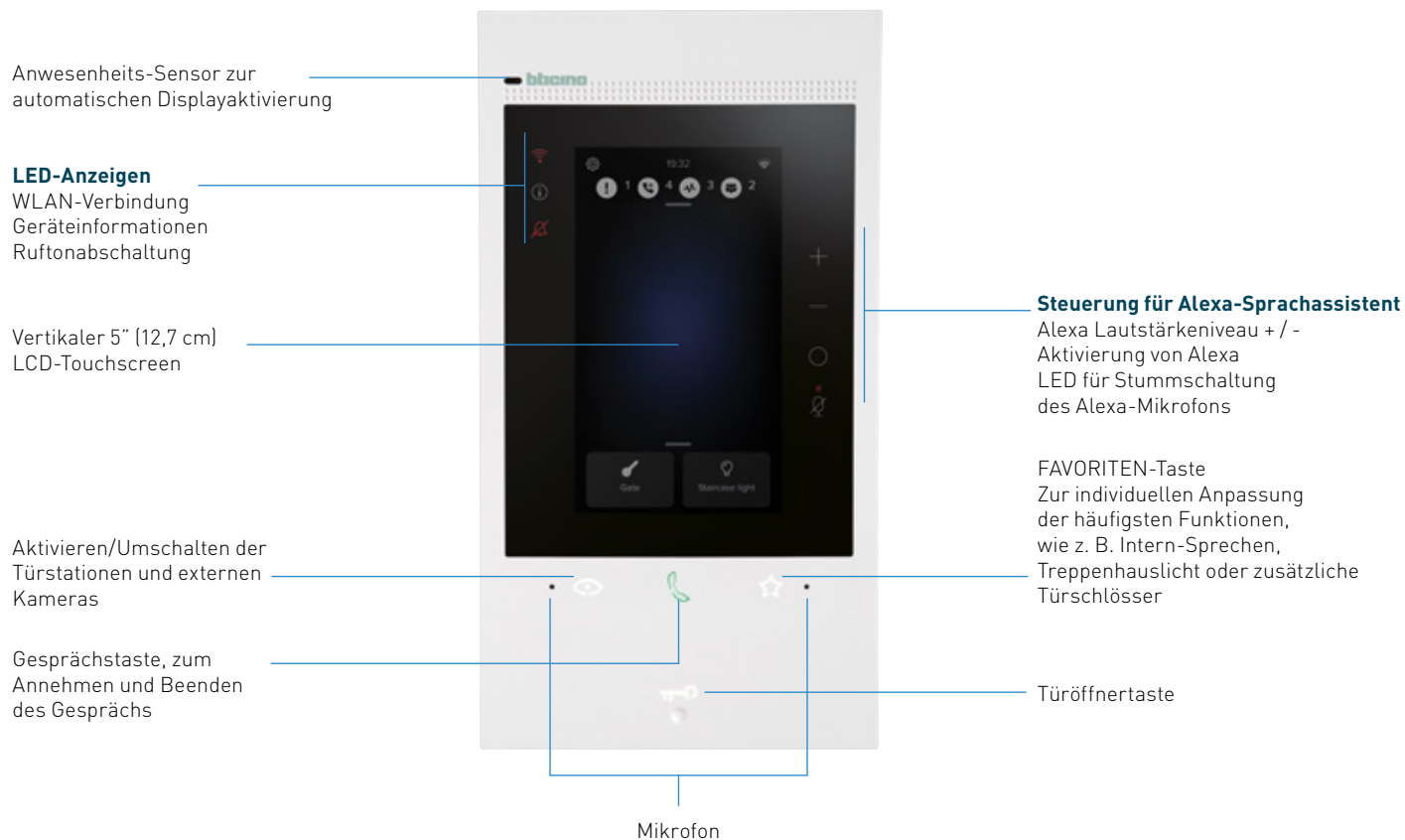

Anwesenheits-Sensor zur automatischen Displayaktivierung

LED-Anzeigen

WLAN-Verbindung
Geräteinformationen
Ruftonabschaltung

Vertikaler 5" (12,7 cm)
LCD-Touchscreen

Aktivieren/Umschalten der Türstationen und externen Kameras

Gesprächstaste, zum Annehmen und Beenden des Gesprächs

Steuerung für Alexa-Sprachassistent

Alexa Lautstärkeniveau + / -
Aktivierung von Alexa
LED für Stummschaltung des Alexa-Mikrofons

FAVORITEN-Taste
Zur individuellen Anpassung der häufigsten Funktionen, wie z. B. Intern-Sprechen, Treppenhauslicht oder zusätzliche Türschlösser

Türöffnertaste

Mikrofon

Rückansicht

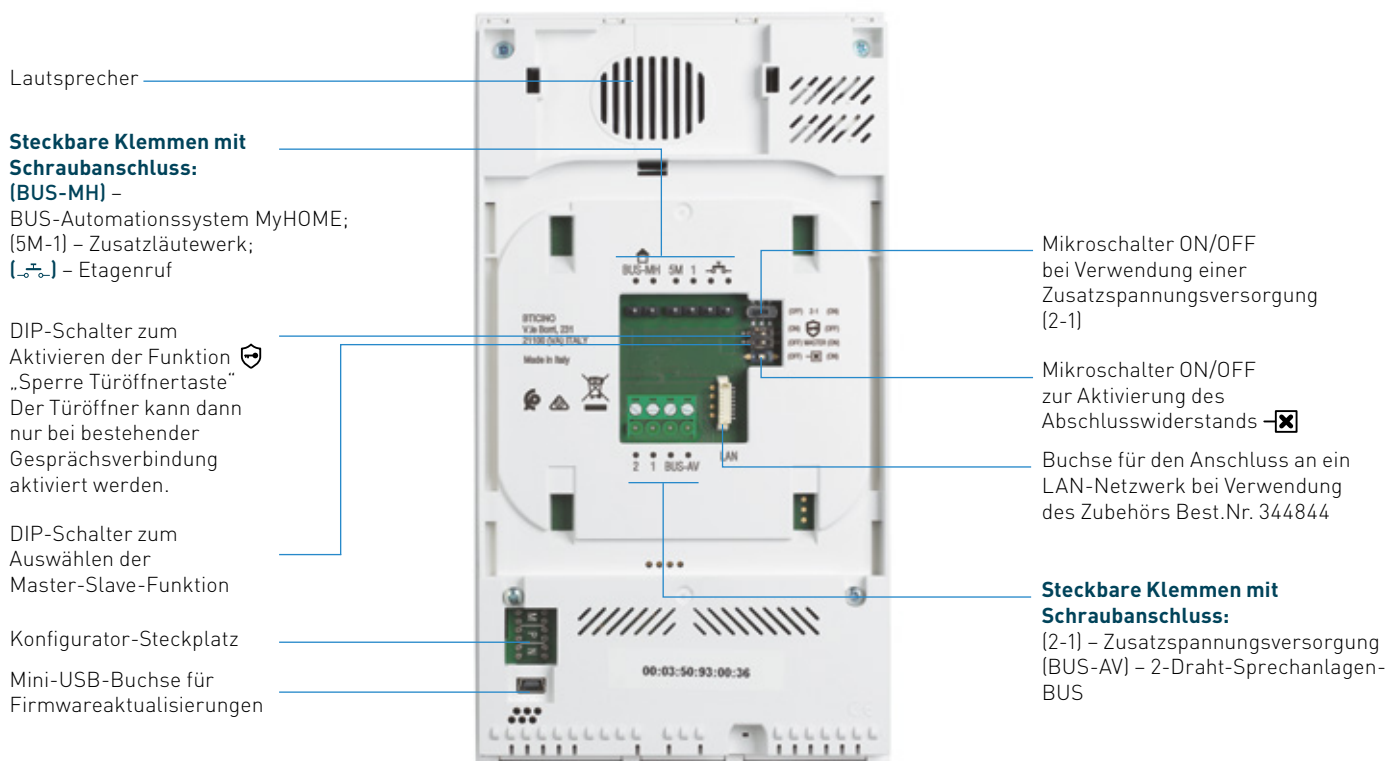

Lautsprecher

Steckbare Klemmen mit Schraubanschluss:

[BUS-MH) – BUS-Automatonsystem MyHOME;
(5M-1) – Zusatzläutewerk;
(-) – Etagenruf

DIP-Schalter zum Aktivieren der Funktion „Sperrung Türöffnertaste“
Der Türöffner kann dann nur bei bestehender Gesprächsverbindung aktiviert werden.

DIP-Schalter zum Auswählen der Master-Slave-Funktion

Konfigurator-Steckplatz

Mini-USB-Buchse für Firmwareaktualisierungen

Mikroschalter ON/OFF bei Verwendung einer Zusatzspannungsversorgung [2-1]

Mikroschalter ON/OFF zur Aktivierung des Abschlusswiderstands

Buchse für den Anschluss an ein LAN-Netzwerk bei Verwendung des Zubehörs Best.Nr. 344844

Steckbare Klemmen mit Schraubanschluss:

[2-1) – Zusatzspannungsversorgung
[BUS-AV) – 2-Draht-Sprechanlagen-BUS

Eigenschaften und Funktionen



344842

HAUPTMERKMALE

✓	Vertikaler 5" (12,7 cm) LCD-Touchscreen
✓	Hörerlose Kommunikation
✓	Mattweiße Oberfläche
✓	Wandmontage mittels mitgelieferter Halterung
✓	In diversen Set-Varianten verfügbar

VERFÜGBARE FUNKTIONEN ALS VIDEO-INNENSTELLE

✓	Aktivierung des Türschlosses
✓	Einschalten von Beleuchtung (z. B. Treppenhauslicht)
✓	Ein-/Umschalten der Videobilder von den Türstationen und externen Kameras
✓	Intern Sprechen
✓	Etagenruf
✓	Türomatfunktion/Arztschaltung
✓	Anrufbeantworterfunktion von der Videosprechanlage
✓	Master-Slave
✓	Funktion „Sperrung Türöffnertaste“
✓	WLAN-Verbindung 2,4 GHz
✓	Integrierter Alexa-Sprachassistent
✓	Verwaltung von Nachrichten
✓	Schnellverknüpfung - Favoriten/meistgenutzte Funktionen
✓	Favoritenverwaltung
✓	6 verschiedene Ruftöne



VERFÜGBARE FUNKTIONEN MIT DER APP HOME + SECURITY

✓	Gespräch und Videobild von der Sprechanlage
✓	Aktivierung des Türschlosses
✓	Ein-/Umschalten der Videobilder von den Türstationen und externen Kameras
✓	Einschalten von Beleuchtung (z. B. Treppenhauslicht)
✓	Überwachung mittels der smarten Kameras von Netatmo
✓	Verwaltung der Security-Geräte von Netatmo (Rauchmelder, Innensirene, Fenster-/Türkontakte ...)
✓	Anrufbeantworterfunktion von der Videosprechanlage
✓	Anruf vom Smartphone auf die Video-Innenstelle
✓	Ereignisliste

Classe 300EOS with Netatmo

Übersicht



344842



344844



346020

Best.Nr. Vernetzte Video-Innenstelle

344842 Classe 300EOS with Netatmo

Hörerlose Farbvideo-Innenstelle in 2-Draht-Technik mit vertikalem 5" (12,7 cm) LCD-Touchscreen, integriertem Alexa Sprachassistenten, Anrufbeantworterfunktion mit Audio-/Videospeicher (Memory) und Smartphone-Anbindung
Bedienung mit App Home + Security: Dank der Konnektivität und mittels App „Home + Security“ (kostenlos erhältlich für Android und iOS) kann die komplette Funktionalität der Video-Innenstelle (Videobild, Gespräch, Türöffnen, zusätzliche Kameras ein- und umschalten, Ereignis-Zeitleiste ansehen, etc.) auf dem Smartphone wiedergegeben werden.*

Über die App „Home + Security“ ist es auch möglich, die Produkte der Reihe Netatmo Security (Außen- und Innenkameras, Tür- und Fenstersensoren, Innensirene und Rauchmelder) zu verwalten. So kann schnell und einfach ein smartes Sicherheitssystem erstellt werden. Das Gerät ermöglicht auch die Erstellung und Verwaltung von Smart Home Funktionen über die drahtgebundene Hausautomation MyHOME und/oder die funkbasierende ZigBee-Lösung „...with Netatmo“ - die notwendigen Schnittstellen sind bereits enthalten.

Lokale Bedienung: Neben der Menüführung über den Touchscreen verfügt die Classe 300EOS with Netatmo über eine physische Türöffnertaste und 3 zusätzliche Sensortasten für die Funktionen „Gespräch annehmen/beenden“ und „Türstation ein-/umschalten“ sowie zum Abrufen eines frei konfigurierbaren Favoriten, wie z. B. Treppenhauslicht, Intern Sprechen, zusätzliche Schaltfunktionen, etc. Über den Touchscreen erfolgt der Zugriff auf die erweiterten Einstellungen (z. B. Lautstärke, Farbe/Helligkeit des Bildschirms), auf die Benachrichtigungsliste und Ihre bevorzugten Türöffner-, Sicherheits- und Smart Home Funktionen (sofern vorhanden).

Alexa Sprachassistent: Über den integrierten Alexa-Sprachassistenten ist es möglich, verschiedenste Aktionen auszuführen, wie z. B. die Video-Sprechanlagenfunktionen, das Steuern Ihres Smart Homes, Szenarien abrufen, Erinnerungen usw. Alexa kann über die eigens dafür vorgesehene Sensortaste oder mit Ihrer Stimme aktiviert werden.

Hinweis: der Sprachassistent ist standardmäßig integriert, muss aber nicht aktiviert werden.

Anrufbeantworter-Funktion: Ist diese bei Abwesenheit aktiviert, können Besucher über die Türstation eine Audio-nachricht hinterlassen. Zusätzlich wird ein Video des Besuchers gespeichert.

LED-Anzeige für: WLAN-Status, Rufonabschaltung, Verfügbarkeit einer Nachricht. 6 verschiedene Rufföne zur Auswahl.

Netzwerkanbindung: Mittels WLAN 2,4 GHz oder, durch Verwendung des Zubehörs Best.Nr. 344844, auch mit RJ45-Ethernet-Kabel möglich.

Montage: Bei der Montage (erfolgt mittels mitgelieferter Wandhalterung) wird zur Unterbringung der Anschlusskabel eine Standard-Installationsdose benötigt.

Bei Verwendung des LAN-Zubehörs Best.Nr. 344844 ist – aus Platzgründen – eine 3-modulige Installationsdose (UP-Dose Best.Nr. 503E, Hohlwand-Dose Best.Nr. PB503N) notwendig.

Konfiguration: Das Gerät kann physisch, durch Verwendung von Konfiguratoren, oder über das Menü konfiguriert werden. Die Menükonfiguration bietet bessere Möglichkeiten zur Anpassung der zugehörigen Funktionen und Texte.

Anschlüsse: 1 x BUS Sprechanlage, 1 x BUS MyHOME, 1 x Zusatzversorgung, 1 x Buchse für LAN-Zubehör Best.Nr. 344844, 1 x WiFi-Anbindung, Etagenruf und Zusatzläutewerk.

Abmessungen: B x H x T: 120,5 x 221,5 x 20/32 (unten/oben) mm

Best.Nr. Zubehör Classe 300EOS with Netatmo

344844 LAN-Zubehör

Zubehör zum Anschluss an ein LAN-Netzwerk mittels RJ45-Kabel (Ethernet).

Bei Verwendung des Zubehörs ist aus Platzgründen eine 3-modulige Installationsdose (UP-Dose Best.Nr. 503E, Hohlwand-Dose Best.Nr. PB503N) notwendig.

346020 Zusatz-Spannungsversorgung

Zusätzliches Netzteil zur lokalen Versorgung der vernetzten Video-Innenstelle Classe 300EOS with Netatmo (344842), falls erforderlich. 2TE DIN

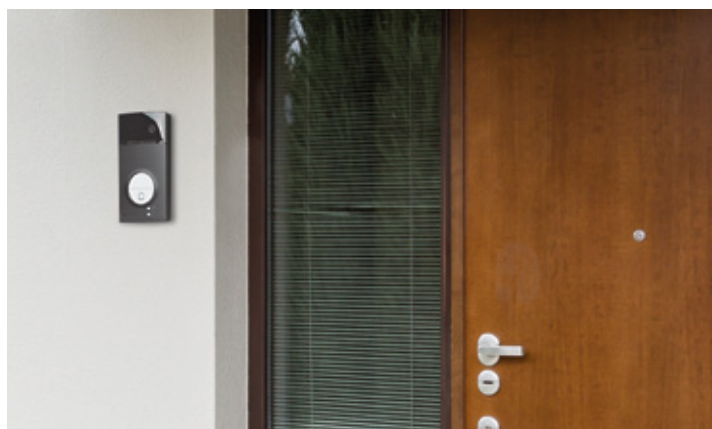

*Zur Anbindung an ein Smartphone mittels Wi-Fi wird ein WLAN-Modem mit Internetverbindung benötigt, welches in Funk-Reichweite zur Hausstation (eine Hausstation pro Ruf Taste und WLAN-Netzwerk möglich) platziert werden muss. Die Apps sind für iOS und Android in den jeweiligen Online-Stores erhältlich. Evtl. sind Änderungen in den Modem- und Smartphone-Einstellungen durchzuführen. Bitte beachten Sie die jeweiligen Nutzungsbedingungen und Tarife Ihres Netzbetreibers. Legrand übernimmt keine Haftung für evtl. auftretende Mehrkosten.

Video-Sets

Flex'ONE

Flex'ONE Sets können jederzeit ohne großen Aufwand durch Sie erweitert werden. Überzeugen Sie sich selbst mit Unterstützung der nachfolgenden Tabellen-Übersichten, wie einfach und flexibel die Erweiterungen vorgenommen werden können. Wählen Sie das gewünschte Set aus und ergänzen Sie dieses ganz nach Ihren Bedürfnissen. Die farblich unterlegten Zeilen in Hellgrau () für Einfamilienhaus- bzw. in Dunkelgrau () für Zweifamilienhausanlagen geben Ihnen hier eine weitere Hilfestellung.

ZUM BEISPIEL:

Für ein Zweifamilienhaus mit Unterputz-Türstation (LINEA 3000) und hörerloser Hausstation (CLASSE 300EOS with Netatmo) benötigen Sie das Set 363915, die Hausstation 344842¹⁾, 2 Stück von Zusatznetzgerät 346020²⁾ und das Zubehör 905198.

Flex'ONE Video-Sets								
Produktfotos	Beschreibung	Farbe/ Material	AP/ UP*	Ruf- tasten*	Set Best.Nr.	Hausstation Best.Nr. ¹⁾	Netzgerät Best.Nr. ²⁾	Zubehör Best.Nr.
	Flex'ONE Video-Set mit Türstation LINEA 3000 und Hausstation Classe 300EOS with Netatmo Das Set enthält: Eine AP-Türstation LINEA 3000 (mittels Zubehör Unterputz versetzbar) mit LED-beleuchtetem Namensschild und Transponder-Leser, ein Video-Netzgerät, eine hörerlose AP-Hausstation Classe 300EOS with Netatmo mit Smartphone-Anbindung, Alexa-Sprachsteuerung und vertikalem 5" Touchscreen. Türstation auf 1 oder 2 Rufaste(n) konfigurierbar.	Black/ ZAMAK	AP	EFH	363915	-	-	-
				ZFH	363915	344842	2x 346020	-
			UP	EFH	363915	-	-	905198
				ZFH	363915	344842	2x 346020	905198
	Flex'ONE Video-Set mit Türstation SFERA und Hausstation Classe 300EOS with Netatmo Das Set enthält: Eine UP-Türstation SFERA Allmetal mit Weitwinkelkamera, LED-beleuchtete Namensschilder, ein Video-Netzgerät, eine hörerlose AP-Hausstation Classe 300EOS with Netatmo mit Smartphone-Anbindung und vertikalem 5" Touchscreen. Türstation auf 1 oder 2 Rufaste(n) konfigurierbar.	Allmetal/ Aluminium	UP	EFH	363918	-	-	-
				ZFH	363918	344842	2x 346020	-
	Flex'ONE Video-Set mit Türstation SFERA + N & D-Kamera und Hausstation Classe 300EOS with Netatmo Das Set enthält: Eine UP-Türstation SFERA Allmetal mit Night & Day-Weitwinkelkamera, LED-beleuchtete Namensschilder, ein Video-Netzgerät, eine hörerlose AP-Hausstation Classe 300EOS with Netatmo mit Smartphone-Anbindung und vertikalem 5" Touchscreen. Türstation auf 1 oder 2 Rufaste(n) konfigurierbar.	Allmetal/ Aluminium	UP	EFH	363919	-	-	-
				ZFH	363919	344842	2x 346020	-
	Flex'ONE Video-Set mit Türstation SFERA + Codelock und Hausstation Classe 300EOS with Netatmo Das Set enthält: Eine UP-Türstation SFERA Allmetal mit Codelock und Weitwinkelkamera, LED-beleuchtete Namensschilder, ein Video-Netzgerät, eine hörerlose AP-Hausstation Classe 300EOS with Netatmo mit Smartphone-Anbindung und vertikalem 5" Touchscreen. Türstation auf 1 oder 2 Rufaste(n) konfigurierbar.	Allmetal/ Aluminium	UP	EFH	363920	-	-	-
				ZFH	363920	344842	2x 346020	-

1) Bei den in dieser Tabelle enthaltenen zusätzlichen Hausstationen handelt es sich um Vorschläge. Zur Erweiterung kann jede beliebige 2-Draht-Audio- oder Video-Hausstation verwendet werden.
 2) Wird das Zweifamilienhaus mit einer Classe 300EOS with Netatmo erweitert, muss pro Hausstation 1 Zusatznetzgerät Best.Nr. 346020 verwendet werden. Im Einfamilienhaus ist kein Zusatznetzgerät notwendig.

*UP = Unterputz, AP = Aufputz
 EFH = Einfamilienhaus, ZFH = Zweifamilienhaus
 Abbildungen sind nicht maßstabgetreu.

Weitwinkelkamera Touchscreen

Netatmo Security

Übersicht



Home + Security App



NOC-PRO



NOC-S-PRO



NSC-PRO



NBU-AS-PRO



DTG - PRO

Verp.-Einh.	Best.Nr.	Sicherheitslösungen
1	NOC-PRO	Smarte Außenkamera Smarte Außenkamera mit dimmbarer LED-Beleuchtung (12 W) und Infrarot-Nachtsicht bis zu 15 m. Kann vorhandene Beleuchtung ersetzen. Anschluss: 230 V. Verbindung zum Netzwerk über WiFi. Unterscheidet die Anwesenheit von Personen, Tieren, Fahrzeugen und harmlosen Bewegungen und sendet eine Echtzeit-Benachrichtigung im Falle einer Entdeckung. Mit der Funktion „Alarmzone“ wird genau definiert, welche Bereiche überwacht und worüber alarmiert werden soll. In der App: Möglichkeit zur Personalisierung aller Arten von Ereignissen. Lokaler 8 GB Datenspeicher (MicroSDKarte) inbegriffen. Möglichkeit zur kostenlosen Speicherung in Dropbox-Konto oder auf privatem FTP-Server. Sprachsteuerung mit Siri und Google Assistant. Die Farbkamera (100° Öffnungswinkel) ist mit einem CMOS 4 MP Sensor ausgestattet und bietet Full-HD 1080 p Videoqualität. Schutzart IP 66 (HZO-Schutz). Möglichkeit zur Erstellung von Szenarien mit Apple HomeKit.
1	NOC-S-PRO	Smarte Außenkamera mit Alarmsirene wie NOC-PRO aber inklusive integrierter 105 dB Sirene zur Abschreckung von Eindringlingen.
1	NSC-PRO	Smarte Innenkamera Smarte Innenkamera (4 MP CMOS-Sensor, Öffnungswinkel 130°) mit Gesichtserkennung für das Erfassen von Eindringlingen, Anschluss über 230 V Adapter. Infrarot-Nachtsicht: 1080p-Full-HD-Video, Erkennung bis zu 4 m. Verbindung zum hauseigenen Netzwerk über WiFi oder LAN. Erkennung von 32 verschiedenen Profilen. Benachrichtigungen in Echtzeit auf Ihr Smartphone: Unterscheidet zwischen bekannten und unbekannt Personen, Tieren und sonstigen Bewegungen. In der App: Möglichkeit zur Personalisierung aller Arten von Ereignissen. Lokaler 8 GB Datenspeicher (MicroSDKarte) inbegriffen. Möglichkeit zur kostenlosen Speicherung in Dropbox-Konto oder auf privatem FTP-Server. Sprachsteuerung mit Siri und Google Assistant. Möglichkeit zur Erstellung von Szenarien mit Apple HomeKit.

Verp.-Einh.	Best.Nr.	Sicherheitslösungen (Fortsetzung)
1	NBU-AS-PRO	Smartes Alarmpaket Das smarte Sicherheitssystem besteht aus 1 smarten Innenkamera, 1 smarten Innensirene und 3 smarten Tür- und Fenstersensoren. Die Produkte werden einfach über die Home + Security App konfiguriert und verknüpft. Das smarte Sicherheitssystem aktiviert und deaktiviert sich automatisch, verfügt über aufgezeichnete Geräusche, um eine Anwesenheit im Haus zu simulieren. Im Einbruchfall wird ein Alarmton mit 10 dB aktiviert.
3	DTG-PRO	Innenkamera Zubehör Smarte Tür- und Fenstersensoren Regen- und luftdichte Tür- und Fenstersensoren zur Erkennung von Eindringlingen durch Bewegungs- und Schwingungsmelder. Echtzeit-Benachrichtigung auf Ihr Smartphone, auch wenn beim Verlassen des Hauses ein Fenster offen steht. 12 Sensoren pro Kamera möglich. Zubehör für Best.Nr. NSC-PRO.

Netatmo Security

Übersicht

Home + Security App



NDB-PRO



NIS01-PRO



NSA-PRO-EU



NCO-PRO

Verp.-Einh.	Best.Nr.	Sicherheitslösungen (Fortsetzung)
1	NDB-PRO	Smarte Türklingel Smarte Türklingel mit Farbvideo-Kamera (140° Öffnungswinkel) bietet Full-HD 1080 p Videoqualität, einen 5 x digitalen Zoom und Infrarot-Nachtsicht. Anschluss: 8 – 24V und 230 V. Benötigt baueits eine verdrahtete Klingelanlage. Verbindung zum Netzwerk über WiFi. Lokaler 8 GB Datenspeicher (MicroSDKarte) inbegriffen. Möglichkeit zur kostenlosen Speicherung in Dropbox-Konto oder auf privatem FTP-Server. Schutzart IP 44 (HZO-Schutz). Kompatibel mit Apple HomeKit. Abmessungen (H x B x T): 135 x 45 x 29 mm.

Verp.-Einh.	Best.Nr.	Sicherheitslösungen (Fortsetzung)
1	NIS01-PRO	Innenkamera Zubehör Smarte Innen-Alarmsirene Automatischer Alarm mit 110 dB bei Einbruch. Automatische Aktivierung und Deaktivierung des Sicherheitssystems. Abspielen von aufgezeichneten Geräuschen, um die Anwesenheit von Personen zu simulieren. Benachrichtigung auf Smartphone, wenn jemand versucht die Sirene zu deaktivieren. Zubehör für Best.Nr. NSC-PRO.
1	NSA-PRO-EU	Smarter Rauchmelder Für Deckenmontage mit durchschnittlicher Abdeckung von 50 m². Bei Detektion Echtzeit-Meldungen aufs Smartphone. Kraftvoller 85-dB-Alarm mit Stummschaltung über Smartphone. Automatischer Selbsttest. 10 Jahre Batterielebensdauer. Verbindung zum Heimnetzwerk über WiFi.
1	NCO-PRO	Smarter Kohlenmonoxidmelder Der smarte Kohlenmonoxidmelder kontrolliert in Echtzeit den Kohlenmonoxidgehalt in Ihrem Zuhause. Bei einem erhöhten Wert ertönt ein 85 dB lauter Alarm und es wird eine Benachrichtigung auf Ihr Smartphone gesendet. Auch wenn während des Selbsttestes ein Problem festgestellt wird, wird eine Benachrichtigung an Ihr Smartphone gesendet. Der smarte Kohlenmonoxidmelder arbeitet als eigenständiges Gerät. Es ist kein eigenes Gateway erforderlich. Wenn Sie Warnungen auf Ihrem Smartphone empfangen wollen, ist eine WLAN-Verbindung notwendig. Kompatibel mit Apple HomeKit. Bedienung über die App „Home + Security“. Anforderungen: Drahtlose Hochgeschwindigkeits-Internetverbindung erforderlich, öffentliche Hotspots werden nicht unterstützt. Wi-Fi 802.11 b/g/n (2,4 GHz), Open/WEP/WPA/ WPA2-Personal, Bluetooth Low Energy (BLE). Konform nach EN 50291. 10 Jahre Batterielebensdauer.

Abmessungen

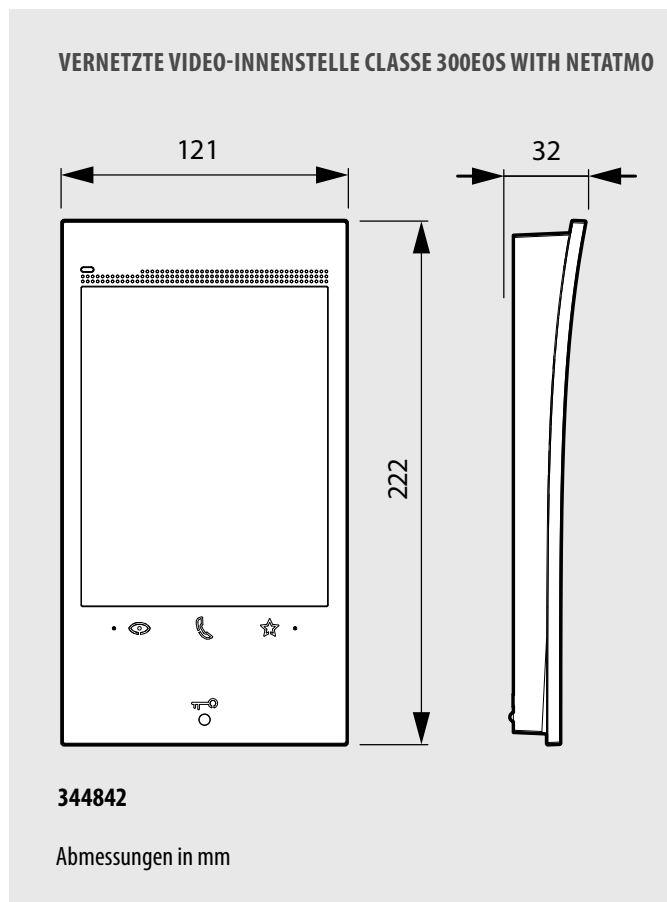

Classe 300EOS with Netatmo

Rechtliche Hinweise

Um diesen Videosprechanlagen-Dienst auf einem Smartphone nutzen zu können, muss der Kunde die technischen Voraussetzungen geschaffen haben, um den Zugang zum Internet zu ermöglichen. Als Grundlage dient eine vom Kunden selbst getroffene Vereinbarung mit einem ISP (Internet Service Provider). Bticino übernimmt dafür keine Verantwortung. Der Kunde muss die App „Home + Security“ auf seinem Smartphone installieren, damit er jene Dienste nutzen kann, die Bticino als Extras zu den normalen Grundfunktionen der Classe 300EOS with Netatmo Video-Innenstelle anbietet. Die über die App angebotenen Dienste setzen voraus, dass die Kommunikation mit der Classe 300EOS with Netatmo über das Internet möglich ist.

Die Verbindung und einwandfreie Funktion zwischen der Video-Innenstelle und der App können von folgenden Faktoren abhängen:

- Qualität des WLAN-Signals
- Art des Vertrags mit dem Internet-Provider für das Heimnetzwerk
- Art des Vertrags mit dem Telefonnetzbetreiber für das Smartphone

Wenn einer dieser 3 Faktoren nicht mit den für den ordnungsgemäßen Betrieb des Produkts erforderlichen Spezifikationen übereinstimmt, übernimmt Bticino keine Verantwortung für etwaige Fehler.

Das Produkt unterstützt einen VoIP-Streaming-Dienst. Sie müssen daher bei Ihrem Smartphone-Vertrag prüfen, ob dieser die Datenübertragung nicht blockiert. Wir möchten Sie auch darauf hinweisen, dass der von Bticino angebotene Service – Fernzugriff per App – die Nutzung von Daten beinhaltet. Die Kosten, die mit der Datennutzung verbunden sind, hängen von der Art des Vertrages ab, den der Kunde mit seinem ISP (Internet Service Provider) hat, und liegen ausschließlich in der Verantwortung des Kunden.

Möchten Sie eine neue Video-Türsprechanlage erstellen?

Nutzen Sie den Sprechanlagen-Konfigurator und definieren Sie in wenigen Schritten Ihren Anlagentyp und die Gebäudemerkmale. Dann wählen Sie die Produkte und Funktionen aus, die Ihren Anforderungen am besten entsprechen. Der Konfigurator erstellt eine Liste der benötigten Materialien und der entsprechenden Preise.

www.sprechanlagenkonfigurator.bticino.at

www.sprechanlagenkonfigurator.bticino.de



Holen Sie sich Ihr
Listenpreis-Angebot mit dem
Sprechanlagen-Konfigurator



Legrand GmbH

Am Silberg 14
59494 Soest

T 0 29 21 / 1 04 - 0

info.service@legrand.de
www.legrand.de

Verkaufsservice

T 0 29 21/104-0
de-verkaufsservice@legrand.de

Technische Beratung und Angebote**Sprechanlagen**

T 0 29 21 / 1 04 -1 40

MyHOME/Hausautomation

T 0 29 21 / 1 04 -1 41

Installationsmaterial/Schalter

T 0 29 21 / 1 04 -1 44

info.service@legrand.de

Legrand Austria GmbH

Floridsdorfer Hauptstraße 1
A-1210 Wien

T 01 277 62

office.austria@legrand.at
www.legrand.at

Verkaufsservice

T 01 277 62 - 100
legrand.verkauf@legrand.at

Technischer Service

T 01 277 62 - 210
legrand.technik@legrand.at