

Für dieses Produkt wird unbedingt ein vernetztes Starterpaket «with Netatmo» benötigt.

Gateway mit Steckdose und drahtloser Master-Switch Kommen/Gehen

Reiheneinbau-Gateway

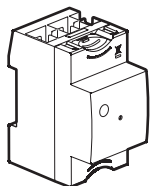

ODER

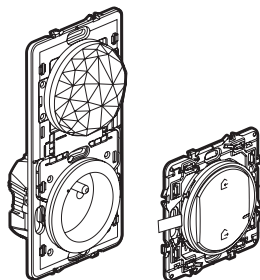

Verpackungsinhalt

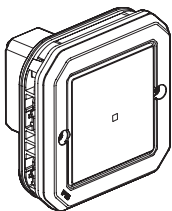

Vernetzter Schalter mit N-Leiter (mit Dimmer-Option)

**⚠ Sicherheitshinweise**

Dieses Produkt darf nur durch eine Elektro-Fachkraft eingebaut werden. Bei falschem Einbau und/oder Umgang besteht Stromschlag- bzw. Brandgefahr. Vor der Installation die Anleitung lesen, den produktspezifischen Montageort beachten. Das Gerät vorbehaltlich besonderer, in der Betriebsanleitung angegebener Hinweise nicht öffnen, zerlegen, beschädigen oder abändern. Alle Produkte von **Legrand** dürfen ausschließlich von durch **Legrand** geschultes und anerkanntes Personal geöffnet und repariert werden. Durch unbefugte Öffnung oder Reparatur erlöschen alle Haftungs-, Ersatz- und Gewährleistungsansprüche. Ausschliesslich Zubehör der Marke **Legrand** benutzen.

LE12816AA

**Eigenschaften**

In den Werkseinstellungen (Ein/Aus) funktioniert dieser Schalter mit folgenden Leuchtmitteltypen:



**Verwenden Sie keine smarten Leuchtmittel** mit dem vernetzten Lichtschalter (mit Dimmer-Option).

 110-240 VAC 50/60 Hz	 2 x 2,5 mm <sup>2</sup>		<b>LED</b> 		
240 VAC	Maxi.	150 W	<sup>(*)</sup> 150 VA	150 VA	150 VA
110 VAC	Maxi.	75 W	<sup>(*)</sup> 75 VA	75 VA	75 VA

<sup>(\*)</sup> oder max. 15 Leuchtmittel. Für eine komfortable Beleuchtung empfehlen wir, Leuchtmittel desselben Typs und desselben Herstellers zu verwenden.

Das Produkt ist **NICHT KOMPATIBEL** mit Eisenkern-Transformatoren. Es besteht das Risiko, eines Produktdefekts.



Im Dimmermodus (aktivierbar über die App), funktioniert der Schalter nur mit dimmbaren Leuchtmitteln (erkennbar am Logo der Leuchtmittelverpackung).



**Hinweis zum Ersetzen eines Wechselschalters:**

Drahtloser Schalter ersetzt einen bestehenden Wechselschalter.

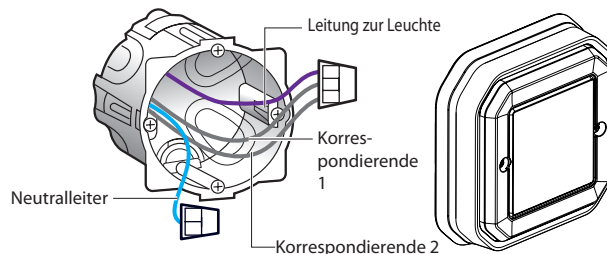

Verwenden Sie eine Klemme um die 3 Drähte zu verbinden (2 Korrespondierende und die Leitung zur Leuchte). Verwenden Sie eine separate Klemme um den N-Leiter zu isolieren (falls vorhanden).

## Bevor Sie beginnen: Installationshinweise

Wenn Sie eine Wechselschaltung installieren wollen, lesen Sie folgende Hinweise:  
Zum Steuern der Beleuchtung mit **2 oder mehr Schaltern**, verwenden Sie nur folgende Produkte:

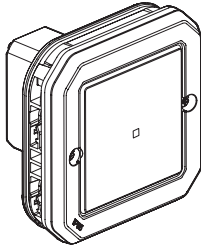

Vernetzter Schalter mit N-Leiter (mit Dimmer-Option)

UND

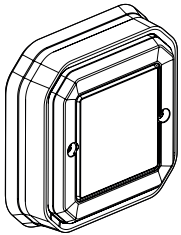

x1 oder mehrere

UND/  
ODER

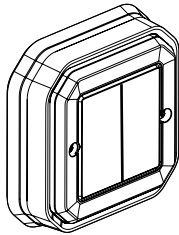

x1 oder mehrere

UND/  
ODER

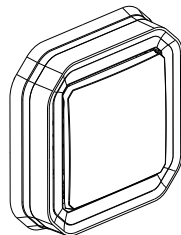

x1 oder mehrere

Drahtlose Schalter für alle Schaltpunkte (nicht im Lieferumfang)

bis zu 5 konventionelle (mechanische) Taster (nicht im Lieferumfang)



Verwenden Sie nicht: 2 vernetzte Schalter (mit Dimmer-Option) um dasselbe Leuchtmittel zu schalten.

## ① Notwendige Sicherheitsvorkehrungen

1



OFF

Schalten Sie über den Leitungsschutzschalter den Strom ab.

2



Stellen Sie vor Beginn der Installation sicher, dass der Strom abgeschaltet ist.

## ② Installation des vernetzten Lichtschalters (mit Dimmer-Option)

1

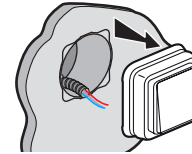

Entfernen Sie den bestehenden Schalter

## 2 Schließen Sie den vernetzten Schalter an

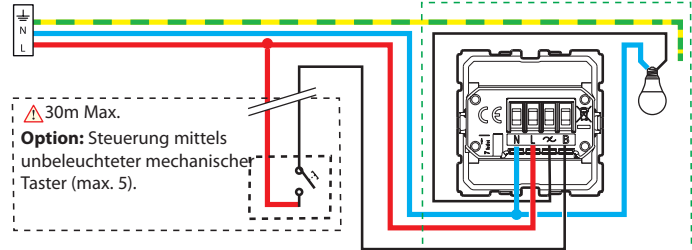

⚠ 30m Max.  
**Option:** Steuerung mittels unbeleuchteter mechanischer Taster (max. 5).

Frequenzband: 2.4 - 2.4835 GHz  
Leistungspegel: < 100 mW

— N (Neutralleiter) = blau  
— L (Außenleiter) = alle, außer blau und grün/gelb  
— ⚡ (Schutzleiter) = grün/gelb



Achtung: der Dimmer muss an der Leuchtenseite installiert werden.



Der vernetzte Schalter (mit Dimmer-Option) funktioniert mit Standard- oder dimmbaren Leuchtmitteln inkl. LEDs. Bei Verwendung von dimmbaren Leuchtmitteln muss die Dimmer-Option aktiviert werden.



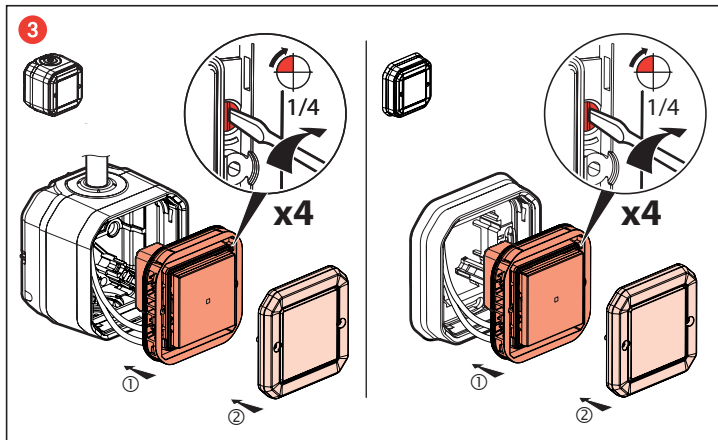

③ **Zum Hinzufügen dieses Produkts zu Ihrer vernetzten Installation folgen Sie den Anweisungen:**

- in der App **Legrand Home + Control** (Einstellungen/Neues Produkt hinzufügen)
- in der Bedienungsanleitung auf **legrand.de**



[www.legrand.at](http://www.legrand.at) - [www.legrand.de](http://www.legrand.de)

**Legrand GmbH**, Am Silberg 14, 59494 Soest, Deutschland

**Legrand Austria GmbH**, Floridsdorfer Hauptstrasse 1, 1210 Wien,  
Österreich

## VEREINFACHTE **EU**-KONFORMITÄTSERKLÄRUNG

Der Unterzeichner, **Legrand**

erklärt, dass das in dieser Anleitung genannte funkgesteuerte Elektrogerät der Richtlinie 2014/53/EU entspricht. Den vollständigen Wortlaut der EU-Konformitätserklärung

finden Sie auf folgender Website:

**[www.legrandoc.com](http://www.legrandoc.com)**